

# Opel Ampera

08/2011



Wir leben Autos.



---

# Contenuto

Introduzione .....	2
In breve .....	6
Chiavi, portiere e finestrini .....	19
Sedili, sistemi di sicurezza .....	34
Oggetti e bagagli .....	53
Strumenti e comandi .....	58
Illuminazione .....	96
Climatizzatore .....	102
Guida e funzionamento .....	109
Cura del veicolo .....	147
Manutenzione .....	192
Dati tecnici .....	195
Informazioni per il cliente .....	202
Indice analitico .....	206

## Introduzione

Carburante

Codice

Olio motore

Qualità

Viscosità

Pressione dei pneumatici

Misura pneumatici

Ant.

Post.

Pneumatici estivi

Pneumatici invernali

Masse

Massa complessiva a pieno carico

- Massa a vuoto, modello base

= Carico utile

## Dati tecnici del veicolo

Scriva i dati della sua auto nella pagina precedente, in modo da averli sempre a portata di mano. Questa informazione è rintracciabile nella sezione "Manutenzione" e in quella "Dati tecnici" oltre che nella targhetta di identificazione.

## Introduzione

Questa vettura rappresenta un'ingegnosa sintesi di tecnologia avanzata, sicurezza, tutela dell'ambiente ed economicità di esercizio.

Il presente manuale di uso e manutenzione fornisce tutte le informazioni necessarie per un utilizzo sicuro ed efficiente della vettura.

Non dimenticare: solo tecnici addestrati e a conoscenza delle istruzioni del produttore possono riparare e/o intervenire su componenti ad alta tensione.

Informare i passeggeri riguardo le possibilità di incidente e lesioni derivanti da un uso non corretto della vettura.

È sempre necessario rispettare le leggi del Paese in cui ci si trova, che potrebbero avere contenuti diversi da quanto affermato in questo manuale di uso e manutenzione.

Quando il presente manuale di uso e manutenzione indica di rivolgersi ad un'officina, consigliamo di contattare un Riparatore Autorizzato Opel.

Tutti i Riparatori Autorizzati Opel offrono un servizio eccellente a prezzi ragionevoli. Dispongono di meccanici esperti, formati da Opel, che lavorano in base alle istruzioni specifiche Opel.

Conservare sempre la documentazione fornita insieme al veicolo a portata di mano all'interno del veicolo stesso.

## Uso del presente manuale

■ Questo manuale descrive tutte le opzioni e le caratteristiche disponibili per questo modello. **Alcune descrizioni, comprese quelle del display e delle funzioni dei menu, potrebbero non corrispondere a quelle del vostro veicolo a causa della differenza di versioni,**

**specifiche nazionali, equipaggiamenti speciali o accessori particolari.**

- La sezione "In breve" fornisce una prima panoramica generale.
- Il sommario dei contenuti all'inizio del presente manuale e di ogni sezione facilita la ricerca degli argomenti di interesse.
- L'indice analitico consente di trovare gli argomenti richiesti.
- Questo Manuale di uso e manutenzione illustra i veicoli con guida a sinistra. Il funzionamento descritto è simile per i veicoli con guida a destra.
- Nel Manuale di uso e manutenzione sono riportati i codici interni dei motori. La denominazione commerciale corrispondente viene riportata alla sezione "Dati tecnici".
- Le indicazioni direzionali, come destra, sinistra, anteriore o posteriore, riportate nelle descrizioni, si riferiscono sempre al senso di marcia.

- Nel display potrebbero apparire testi non tradotti nella vostra lingua.
- I messaggi visualizzati sul display e i testi delle etichette interne sono scritti in **neretto**.

## Pericoli e avvertimenti

### Pericolo

Il testo evidenziato con  **Pericolo** indica il rischio di possibili lesioni mortali. La mancata osservanza delle istruzioni fornite può causare un rischio mortale.

### Avvertenza

Il testo evidenziato con  **Avvertenza** indica il rischio di possibili incidenti o lesioni. La mancata osservanza delle istruzioni fornite può causare lesioni.

### Attenzione

Il testo evidenziato con **Attenzione** indica la possibilità per il veicolo di subire danni. La mancata osservanza delle istruzioni fornite può causare danni al veicolo.

## Simboli

I riferimenti alle pagine sono indicati dal simbolo ⇨. Il simbolo ⇨ significa "vedi pag.".

Buon viaggio.

**Adam Opel AG**





## In breve

### Informazioni iniziali sulla guida

## Sbloccaggio del veicolo

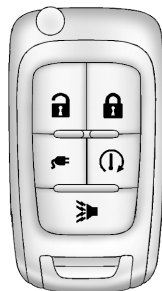
### Telecomando



Premere il pulsante  per sbloccare le portiere e il vano di carico. Aprire le portiere tirando la rispettiva maniglia. Per aprire il portellone posteriore, premere il pulsante sotto la modanatura del portellone stesso.

Telecomando ⇨ 19, chiusura centralizzata ⇨ 23, vano di carico ⇨ 25.

## Open&Start

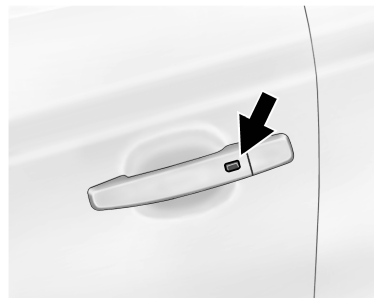

Con il telecomando nel raggio di apertura, premere semplicemente il pulsante di blocco/sblocco presente sulla maniglia della portiera per sbloccare la portiera del conducente.

Per aprire il portellone posteriore, premere il pulsante sotto la modanatura.

Sistema Open&Start ⇨ 22.

## Regolazione dei sedili

### Posizionamento dei sedili

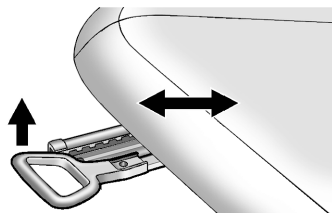

Tirare la maniglia, spostare il sedile, rilasciare la maniglia.

Posizione dei sedili ⇨ 35, regolazione dei sedili ⇨ 36.

### **⚠ Pericolo**

Non sedersi a una distanza dal volante inferiore a 25 cm per consentire un eventuale funzionamento dell'airbag in condizioni di sicurezza.

### Schienali dei sedili

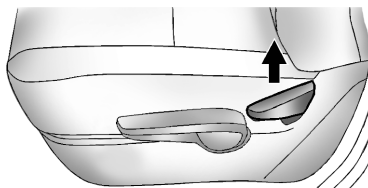

Tirare la leva, regolare l'inclinazione e rilasciare la leva. Far scattare in sede il sedile.

Posizione dei sedili ⇨ 35, regolazione dei sedili ⇨ 36.

### Altezza del sedile

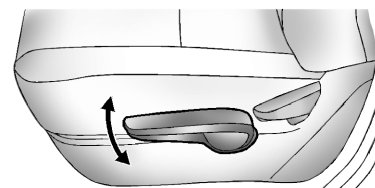

Azionamento della leva:

verso l'alto = Sollevamento del sedile  
verso il basso = Abbassamento del sedile

Posizione dei sedili ⇨ 35, regolazione dei sedili ⇨ 36.



## Regolazione dei poggiatesta

### Regolazione altezza

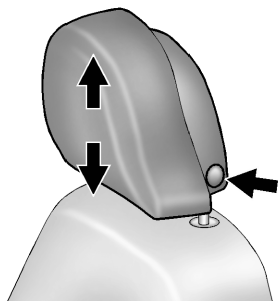

Premere il pulsante, regolare l'altezza del poggiatesta e bloccarlo in posizione.

Poggiatesta ⇨ 34.

### Regolazione dell'inclinazione

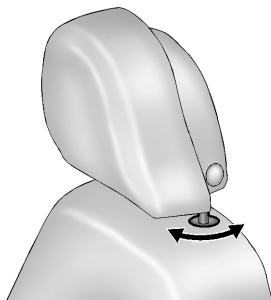

Per regolare orizzontalmente, tirare in avanti i poggiatesta. Si innesta in diverse posizioni.

Per riportarlo alla posizione più arretrata, portarlo tutto in avanti e rilasciarlo.

Poggiatesta ⇨ 34.

## Cintura di sicurezza



Estrarre la cintura di sicurezza e allacciare la fibbia. La cintura di sicurezza non deve essere attorcigliata e deve aderire bene al corpo. Lo schienale non deve essere eccessivamente inclinato all'indietro (inclinazione massima consigliata 25° circa).

Per sganciare la cintura, premere il pulsante rosso sulla fibbia della cintura.

Posizione dei sedili ⇨ 35, cinture di sicurezza ⇨ 39, sistema airbag ⇨ 43.

## Regolazione degli specchietti

### Specchietto retrovisore interno

Di notte riduce automaticamente l'effetto abbagliante dei fari delle vetture che seguono.

Specchietto retrovisore interno di antiabbagliamento automatico ⇨ 30.

### Specchietti retrovisori esterni



Selezionare lo specchietto retrovisore esterno desiderato e regolarne la posizione.

Specchietti retrovisori esterni convessi ⇨ 29, regolazione elettrica ⇨ 29, specchietti retrovisori esterni ripiegabili ⇨ 30, specchietti retrovisori esterni riscaldati ⇨ 30.

## Regolazione del volante

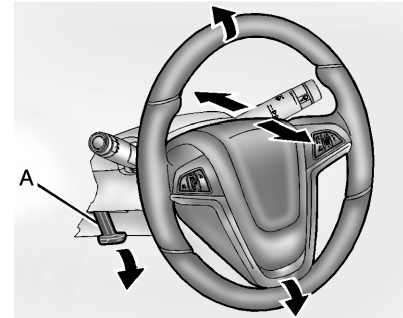

Sbloccare la leva (A), regolare la posizione del volante, quindi riportare la leva in posizione iniziale e accertarsi che sia completamente bloccata.

Effettuare la regolazione del volante solo a veicolo fermo e bloccasterzo disinserito.

Sistema airbag ⇨ 43.

## Panoramica del quadro strumenti

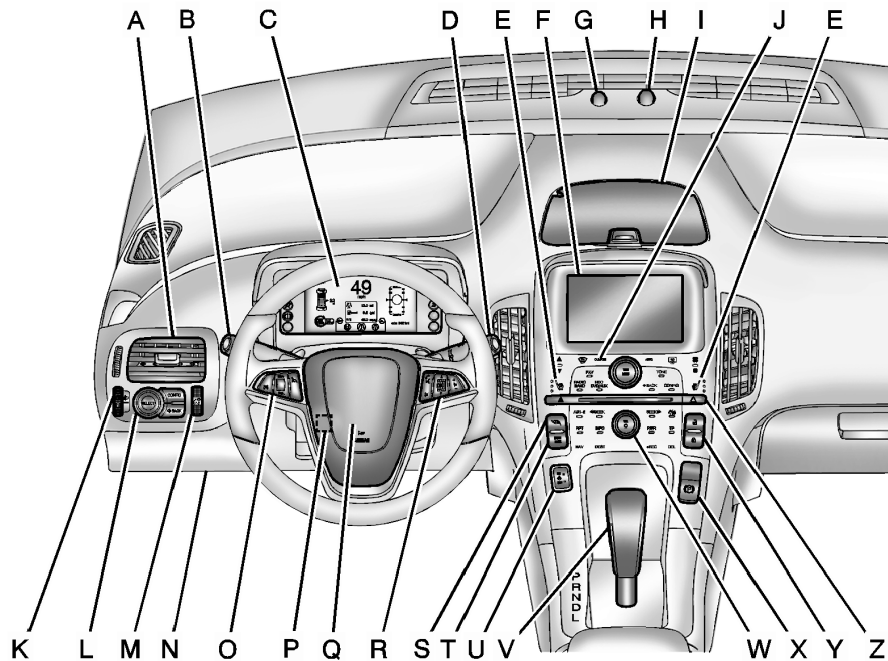

<b>A</b>	Bocchette dell'aria .....	107
<b>B</b>	Interruttore dei fari .....	96
	Segnali di svolta e di cambio della corsia di marcia .....	98
	Allarme di sicurezza pedoni ..	59
<b>C</b>	Display del quadro strumenti .....	73
	Driver Information Centre (DIC) .....	71
<b>D</b>	Tergilavacristalli .....	59
<b>E</b>	Sedili anteriori riscaldati .....	37
<b>F</b>	Visualizzatore a colori Info ....	74
<b>G</b>	Indicatore dello stato di carica .....	139
<b>H</b>	Sensore luci .....	96
<b>I</b>	Vano portaoggetti nel cruscotto .....	53
<b>J</b>	Climatizzatore automatico ...	102
<b>K</b>	Regolazione profondità luci ..	97
<b>L</b>	Comandi del Driver Information Centre (DIC) .....	71
<b>M</b>	Controllo dell'illuminazione del quadro strumenti .....	99
<b>N</b>	Connettore di collegamento dati .....	66
<b>O</b>	Controllo automatico della velocità di crociera .....	129
<b>P</b>	Regolazione del volante .....	58
<b>Q</b>	Avvisatore acustico .....	59
<b>R</b>	Comandi al volante .....	58
<b>S</b>	Pulsante foglia .....	74
<b>T</b>	Pulsante modalità di guida ..	116
<b>U</b>	Tasto di azionamento .....	111
<b>V</b>	Leva selettore .....	121
<b>X</b>	Freno di stazionamento elettrico .....	123
<b>Y</b>	Pulsanti della chiusura centralizzata .....	23
<b>Z</b>	Segnalatori di emergenza ....	97

**W** = Sistema Infotainment  
Consultare il manuale del sistema Infotainment.

## Illuminazione esterna

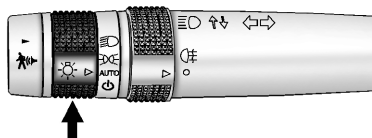

Ruotare la manopola di regolazione:



**AUTO** = Controllo automatico dei fari: L'illuminazione esterna si accende e si spegne automaticamente a seconda delle condizioni di luminosità esterne.

 = l'illuminazione esterna è spenta.

 = Luci di posizione

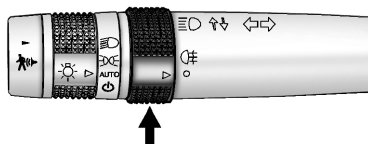
 = Fari



 = Ruotare la fascetta dei retronebbia sulla leva su  e rilasciarla per accendere e spegnere i retronebbia. La fascetta ritornerà nella sua posizione originaria. I retronebbia vengono automaticamente impostati su off ogni volta che il quadro viene acceso.

Perché i retronebbia possano funzionare le luci di posizione anteriori e laterali devono essere accese.



Illuminazione  96.

## Avvisatore ottico, abbaglianti e anabbaglianti

Avvisatore ottico = Tirare la leva

Abbaglianti = Spingere la leva

Anabbaglianti = Spingere o tirare la leva

Controllo automatico dei fari  96, abbaglianti  97, avvisatore ottico  97.

## Segnali di svolta e di cambio della corsia di marcia

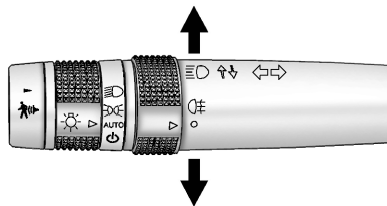

Leva verso l'alto = indicatore di direzione destro

Leva verso il basso = indicatore di direzione sinistra

Indicatori di direzione ⇨ 98, luci di parcheggio ⇨ 98.

## Segnalatori di emergenza

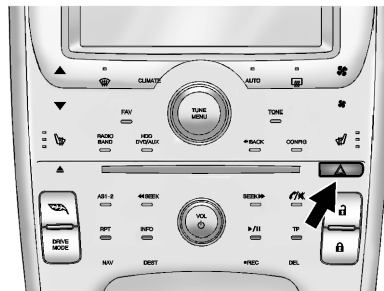

Inserimento con il pulsante ▲.  
Segnalatori di emergenza ⇨ 97.

## Avvisatore acustico

Premere 🚗.

Avvisatore acustico ⇨ 59.

## Allarme sicurezza pedoni

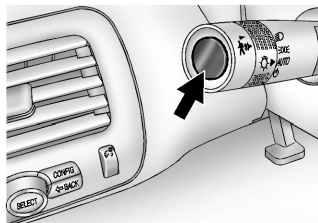

Utilizzare questa funzione per avvertire persone che potrebbero non sentire il vostro veicolo avvicinarsi.

Premere momentaneamente  sull'estremità della leva di svolta e di cambio corsia e si udirà per qualche istante un debole segnale di allarme.

Ripetere per ulteriori attivazioni dell'allarme di sicurezza pedoni.

Allarme di sicurezza pedoni ⇨ 59.

## Sistemi tergilavacristalli

### Tergicristalli

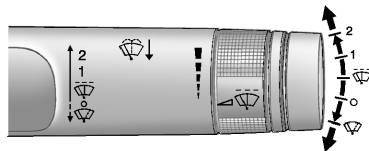

**2** = veloce

**1** = lento

 = intermittenza regolabile

**0** = Spento

Per una passata singola, premere in basso la leva su . Per diverse passate, tenere la leva premuta in basso.

Non utilizzare se il parabrezza è ghiacciato.

Spegnere negli autolavaggi.

Tergicristalli ⇨ 59, sostituzione delle spazzole dei tergilavacristalli ⇨ 155.

### Intermittenza regolabile dei tergilavacristalli

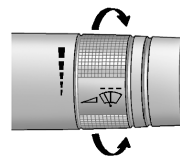

Leva tergilavacristalli in posizione .

Ruotare la manopola di regolazione per regolare l'intervallo:

intervallo breve	= ruotare la rotella verso l'alto
intervallo lungo	= ruotare la rotella verso il basso

### Lavacristalli

Tirare la leva. Il liquido di lavaggio viene spruzzato sul parabrezza e il tergilavacristalli effettua alcuni passaggi.

Sistema di lavaggio del parabrezza ⇨ 59, Liquido di lavaggio ⇨ 152.

## Climatizzatore

### Lunotto termico, specchietti retrovisori esterni termici

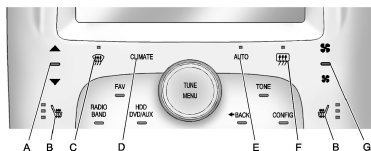

Il riscaldamento si aziona premendo il pulsante (F).

Lunotto termico ⇨ 32.

Specchietto termico ⇨ 30.

### Auto antiappannamento

Il sistema regola il tasso elevato di umidità all'interno del veicolo.

Quando rilevato, il sistema può regolare l'ingresso di aria dall'esterno e azionare il climatizzatore o il riscaldamento. La velocità della ventola può leggermente aumentare per aiutare ad impedire l'appannamento.

Quando non viene più rilevato un alto

tasso di umidità, il sistema ritorna alla modalità di funzionamento precedente.

Sistema di climatizzazione automatico ⇨ 102.

## Unità di propulsione elettrica

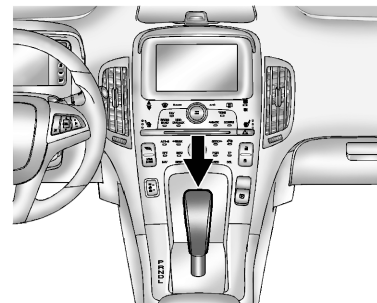

**P** = Parcheggio

**R** = Retromarcia

**N** = Folle

**D** = Marcia

**L** = Basso

La leva del cambio può essere disinserita dalla posizione **P** con quadro acceso, freno inserito prima e poi pulsante della leva premuto.

Se non si è in grado di uscire da **P** (parcheggio), premere delicatamente la leva del cambio e quindi spostarla



completamente in **P** (parcheggio) mantenendo il freno applicato. Quindi premere il pulsante della leva del cambio e spostarla in un'altra marcia.

Assicurarsi che la leva del cambio sia ben posizionata in **P** (parcheggio) prima di avviare il sistema propulsivo.

## Avviamento

### Prima di mettersi in marcia, controllare

- Pressione e condizioni dei pneumatici ⇨ 170, ⇨ 201.
- Livello dell'olio motore e livelli dei fluidi ⇨ 150.
- Tutti i finestrini, gli specchietti, le luci esterne e le luci della targa sono privi di sporco, neve e ghiaccio e sono funzionanti.
- Corretto posizionamento di specchietti, sedili e cinture di sicurezza ⇨ 29, ⇨ 35, ⇨ 40.
- Funzionamento dei freni a velocità ridotta, in particolare se i freni sono bagnati.

## Avviamento del veicolo

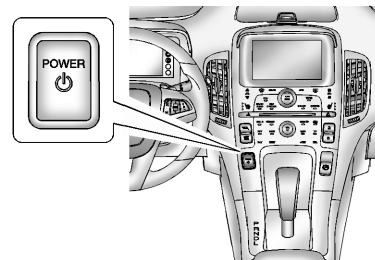

- Muovere la leva del cambio su **P** o **N**. Il sistema propulsivo non si avvierà in nessun'altra posizione.
- Muovere leggermente il volante per sbloccare il bloccasterzo.
- Il telecomando deve trovarsi all'interno del veicolo. Premere il pedale del freno, quindi premere  $\phi$ .

Avviamento e arresto del veicolo  
⇨ 113.

Tasto di azionamento ⇨ 111.

## Modalità di funzionamento elettrico del veicolo

Il veicolo è dotato di due modalità di funzionamento: Elettrica e a gamma estesa. In entrambe le modalità la propulsione del veicolo avviene mediante un'unità di propulsione elettrica.

Durante la guida in modalità elettrica o a gamma estesa si possono selezionare altre modalità di funzionamento:

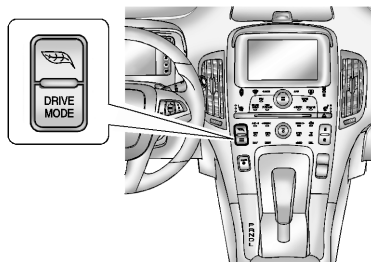

Inserimento con il pulsante **MOD. GUIDA**.

Premere **MOD. GUIDA** fino a quando non venga evidenziata la modalità di guida desiderata.

Quindi rilasciare il pulsante **MOD. GUIDA**.



**Sport:** Questa modalità fornisce un'accelerazione più pronta rispetto alla modalità normale, ma può ridurre l'efficienza.

**Montagna:** Questa modalità dovrebbe essere selezionata all'inizio di un viaggio, prima di percorrere salite ripide e quando si preveda di guidare in terreni collinari o montagnosi. La modalità **Montagna** mantiene una carica elettrica di riserva della batteria ad alta tensione per fornire migliori prestazioni in salita. Guidando in modalità **Montagna** il veicolo avrà un'accelerazione meno pronta.

**Hold:** Questa modalità è disponibile solo quando il veicolo si trova in modalità elettrica. La modalità **Hold** crea una carica della batteria di riserva che

il conducente potrà utilizzare quando desidera. Selezionando questa modalità il veicolo viene portato in modalità gamma estesa per mantenere la riserva di carica della batteria.

La modalità **Hold** non varia la normale accelerazione del veicolo o le prestazioni di frenata.

Modalità di funzionamento elettrico del veicolo ⇨ 115.

## Parcheggio

- Non parcheggiare il veicolo su superfici facilmente infiammabili. Oggetti che possono bruciare potrebbero venire a contatto con elementi roventi dell'impianto di scarico sotto il veicolo e prendere fuoco.
- Azionare sempre il freno di stazionamento elettrico. Tirare l'interruttore (P).
- Disinserire l'accensione. Ruotare il volante per inserire il bloccasterzo.
- Se il veicolo è parcheggiato su una superficie piana o in salita, inserire il freno di stazionamento e poi posizionare la leva del cambio in **P** prima di spegnere il quadro. Inoltre, in salita, girare le ruote anteriori nella direzione opposta rispetto al cordolo del marciapiede.

Se il veicolo si trova su una discesa, inserire il freno di stazionamento e poi posizionare la leva del cambio in **P** prima di spegnere il quadro. Inoltre, girare le ruote anteriori verso il cordolo del marciapiede.

- Bloccare il veicolo e attivare il sistema di allarme antifurto.

Telecomando ⇨ 19.

Impianto di allarme antifurto  
⇨ 27.

## Chiavi, portiere e finestrini

### Chiavi, serrature

#### Chiavi

##### Chiavi di ricambio

Il codice delle chiavi è indicato nel Car Pass o su un'etichetta staccabile.

Per ordinare una chiave di ricambio è necessario fornire il codice della chiave, in quanto è un componente del dispositivo elettronico di bloccaggio motore.

Serrature ⇨ 189.

#### Chiave con sezione ripiegabile

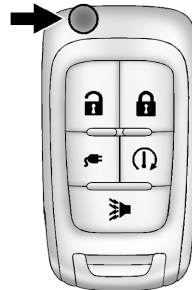

Premere il pulsante per estrarre la chiave.

Premere il pulsante e ripiegare la parte metallica della chiave per riporla.

#### Car Pass

Il Car Pass contiene dati relativi alla sicurezza del veicolo e deve pertanto essere conservato in un luogo sicuro.

Tali dati del veicolo sono necessari per poter eseguire determinate operazioni di officina.

#### Telecomando

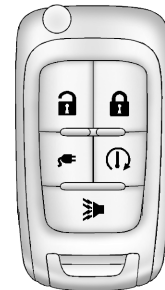

Consente un funzionamento senza chiave delle seguenti funzioni:

- Chiusura centralizzata ⇨ 23
- Sistema Open&Start ⇨ 22
- Avviamento del veicolo ⇨ 113
- Impianto di allarme antifurto ⇨ 27
- Sistema di bloccaggio antifurto ⇨ 27
- Allarme antipanico
- Avvio a distanza
- Apertura dello sportellino di ricarica
- Apertura comfort dei finestrini elettrici ⇨ 30

Il telecomando della radio ha un raggio d'azione pari a circa 60 metri. Ma potrebbe essere limitato da influssi esterni.

Maneggiare il telecomando con cura, proteggerlo dall'umidità e dalle temperature elevate e non azionarlo inutilmente.

### Allarme antipanico

Premere ➤ una volta per localizzare il veicolo. Le luci esterne lampeggiano e l'avvisatore acustico suona tre volte.

Premere ➤ e mantenere premuto tre secondi per far suonare l'allarme antipanico.

L'avvisatore acustico suona e gli indicatori di direzione lampeggiano per 30 secondi.

Premere di nuovo per annullare l'allarme antipanico.

### Avvio a distanza

Attiva gli impianti di riscaldamento o di condizionamento e lo sbrinatoro del lunotto dall'esterno del veicolo.



I sedili riscaldabili automaticamente possono essere programmati all'accensione quando il veicolo viene avviato a distanza.

Personalizzazione del veicolo ⇨ 87.

Per massimizzare la gamma elettrica del veicolo, utilizzare la funzione di avvio a distanza per riscaldare o raffreddare gli interni quando il vei-

colo è collegato alla presa di corrente. Il sistema ritornerà a funzionare normalmente dopo aver acceso il quadro.

### Attivazione

1. Premere ; le portiere si bloccano.
2. Entro cinque secondi, premere e mantenere premuto  fino a quando l'indicatore di direzione lampeggia o per circa quattro secondi. Premendo  di nuovo durante un avvio a distanza la funzione si disattiverà.

L'avviamento a distanza si disattiverà automaticamente dopo 10 minuti salvo in caso di prolungamento del tempo.

Con l'avvio a distanza attivo, le luci di posizione laterali si accenderanno e resteranno accese.

Dopo essere entrati nel veicolo durante un avvio a distanza, premere il pulsante  sul quadro strumenti con il pedale del freno premuto per azionarlo come di consuetudine.



L'avvio a distanza può essere effettuato due volte durante la guida. Per ogni avvio a distanza il vano passeggeri viene riscaldato o raffreddato per 10 minuti.

### **Prolungamento del tempo**

Per prolungare il tempo del primo avvio a distanza, ripetere le fasi di attivazione dell'avvio a distanza. L'avvio a distanza può essere prolungato una sola volta durante la guida.

### **Annullamento dell'avvio a distanza**

Per annullare un avvio a distanza, eseguire una delle seguenti operazioni:

- Indirizzare il telecomando verso il veicolo e tenere premuto  fino allo spegnimento delle luci di posizione laterali.
- Accendere i lampeggiatori di emergenza.
- Premere il pulsante  sul quadro strumenti con il pedale del freno premuto, quindi premere di nuovo il pulsante  per spegnere il quadro.

### **Condizioni nelle quali l'avvio a distanza potrebbe non funzionare**

Le condizioni nelle quali un avvio a distanza potrebbe non funzionare comprendono:

- Cofano aperto.
- Guasto del sistema propulsivo del veicolo, compreso un eventuale malfunzionamento dell'impianto di controllo delle emissioni.
- Condizioni di guasto della batteria ad alta tensione.

Una secondo avvio a distanza o prolungamento non si verificherà se il livello del carburante è basso.

Durante un avvio a distanza, le condizioni nelle quali un avvio a distanza può essere annullato comprendono:

- Guasto del sistema propulsivo del veicolo o della batteria ad alta tensione.
- Pressione dell'olio motore bassa.
- Temperatura del liquido di raffreddamento del motore troppo elevata.

### **Sportellino di ricarica**

Premere  per aprire lo sportellino di ricarica.

Ricarica ⇨ 136.

### **Guasto nel sistema di telecomando**

In caso non sia possibile far funzionare adeguatamente il telecomando, il problema potrebbe essere dovuto a quanto segue:

- superamento del raggio d'azione
- batteria scarica
- segnale bloccato

Se il problema persiste, cercare assistenza presso la vostra officina.

Non dimenticare che altre condizioni, oltre a quelle indicate, possono influire sulle prestazioni del telecomando.

Sbloccaggio ⇨ 23.

## Sostituzione della batteria del telecomando

### Avviso

Quando si sostituisce la batteria, non toccare nessuna parte della circuiteria del telecomando. La carica elettrostatica dal corpo umano può danneggiare il telecomando.

Sostituire la batteria non appena il raggio d'azione del telecomando inizia a ridursi.

Per sostituire la batteria:

1. Estrarre la chiave e aprire la copertura della batteria sul retro dell'unità.
2. Rimuovere la batteria usata. Evitare di toccare il circuito stampato di altri componenti.
3. Sostituire la batteria (di tipo CR 2032) prestando attenzione alla posizione di installazione.
4. Chiudere l'unità.
5. Controllare il funzionamento del telecomando.



Le batterie non devono essere smaltite con i rifiuti domestici, ma presso gli appositi centri di raccolta e riciclaggio.

## Sistema Open&Start

Consente il blocco e lo sblocco senza chiave delle portiere e del portellone posteriore senza la necessità di rimuovere il telecomando dalla propria tasca, borsetta, valigetta, ecc.

Inoltre il Sistema Open&Start consente l'avvio a distanza del veicolo.

Avviamento e arresto del veicolo  $\varnothing$  113.

Il telecomando deve trovarsi entro un metro dalla portiera o dal portellone posteriore che viene aperto.

## Sbloccaggio

### Maniglia della portiera del conducente



Per sbloccare la portiera dalla portiera del conducente premere il pulsante di blocco/sblocco sulla maniglia della portiera.

Premere di nuovo entro cinque secondi per sbloccare tutte le portiere dei passeggeri.

### Maniglia della portiera del passeggero

Per sbloccare tutte le portiere dalla portiera del passeggero premere il pulsante di blocco/sblocco sulla maniglia della portiera.

### Bloccaggio

#### Maniglia della portiera del conducente

Per bloccare le portiere, premere il pulsante di blocco/sblocco sulla maniglia della portiera se:

- Sono trascorsi più di cinque secondi.
- Il pulsante di blocco/sblocco è stato utilizzato per bloccare tutte le portiere.
- Tutte le portiere sono chiuse.

### Maniglia della portiera del passeggero

Per bloccare le portiere, premere il pulsante di blocco/sblocco sulla maniglia della portiera se:

- Il pulsante di blocco/sblocco è stato utilizzato per bloccare tutte le portiere.
- Tutte le portiere sono chiuse.

### Portellone posteriore

Se le portiere sono bloccate e il telecomando radio è entro la portata di ricezione, premere il pulsante nella parte inferiore della maniglia del portellone posteriore e sollevare per aprire.

Se le portiere sono sbloccate, il telecomando radio non deve aprire il portellone posteriore.

Il sistema Open&Start può essere programmato per sbloccare tutte le portiere alla prima pressione di blocco/sblocco dalla portiera del conducente.

Personalizzazione del veicolo ⇨ 87.

### Chiusura centralizzata

Sblocca e blocca le portiere e il portellone posteriore.



#### Avviso

Dopo un incidente nel quale si siano attivati gli airbag o i pretensionatori, le portiere del veicolo vengono automaticamente sbloccate.

### Sbloccaggio

Premere il pulsante .

Sono possibili le seguenti impostazioni:

- Per sbloccare solo la portiera del conducente, premere il pulsante  una volta.
- Per sbloccare tutte le portiere, premere il pulsante  due volte entro cinque secondi.
- Per aprire tutti i finestrini, premere e mantenere premuto .

I segnalatori di emergenza lampeggeranno due volte ogni volta che il pulsante verrà premuto e l'impianto di allarme antifurto verrà disattivato.

Impianto di allarme antifurto ⇨ 27.



## Bloccaggio

Premere il pulsante .

I segnalatori di emergenza lampeggeranno una volta e l'impianto d'allarme antifurto verrà azionato.

Impianto di allarme antifurto ⇨ 27.

Se la portiera del conducente è aperta quando  viene premuto, tutte le portiere si bloccano e la portiera del conducente si blocca se la funzione **Porta sbloccata anti chiusura accidentale** viene abilitata attraverso la personalizzazione del veicolo.

Personalizzazione del veicolo ⇨ 87.

Premendo  due volte entro cinque secondi con tutte le portiere chiuse e il quadro spento, tutte le portiere saranno bloccate e il sistema di bloccaggio antifurto verrà attivato.

Sistema di bloccaggio antifurto ⇨ 27.

## Pulsanti della chiusura centralizzata



Blocca o sblocca tutte le portiere.

Premere il pulsante  per il bloccaggio.

Premere il pulsante  per lo sbloccaggio.

### Chiusura ritardata

Se è abilitata la chiusura ritardata, un cicalino suonerà per indicare che una portiera o il portellone posteriore è aperto quando le portiere sono bloccate con il pulsante  sul quadro strumenti. Le portiere si bloccheranno au-

tomaticamente e l'impianto di allarme antifurto si azionerà dopo che tutte le portiere sono state chiuse e che sono trascorsi cinque secondi.

Premere  di nuovo per bloccare immediatamente le portiere.

Premere  per annullare l'operazione di blocco ritardato.

Personalizzazione del veicolo ⇨ 87.

Impianto di allarme antifurto ⇨ 27.

### Protezione di blocco

Se il pulsante  sul quadro strumenti viene premuto quando la portiera del conducente è aperta e il quadro acceso, tutte le portiere si bloccano e la portiera del conducente si sblocca.

Questa funzione può anche essere abilitata a quadro spento.

Personalizzazione del veicolo ⇨ 87.

## Guasto della chiusura centralizzata

### Chiave

Per sbloccare o bloccare la portiera, ruotare la chiave in senso antiorario od orario.

### Dentro al veicolo

Tirare verso l'alto o verso il basso la manopola di blocco delle portiere. Tirare una volta la maniglia della portiera per sbloccare la portiera e una seconda volta per aprirla. Premere il pulsante della chiusura centralizzata.

## Sicure per bambini

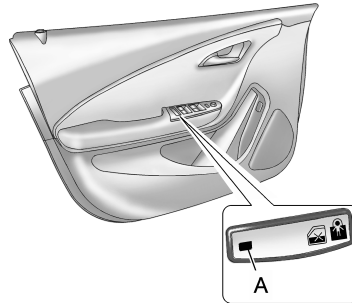

### ⚠ Avvertenza

Azionare la sicura per bambini quando i sedili posteriori sono occupati da bambini.

Le sicure per bambini delle portiere posteriori impediscono ai passeggeri di aprire le portiere posteriori dall'interno del veicolo.

Premere per attivare la funzione. Il LED (A) si accende quando attivato.

Premere di nuovo per disattivare.

## Portiere

### Vano di carico

### Portellone posteriore

### Apertura

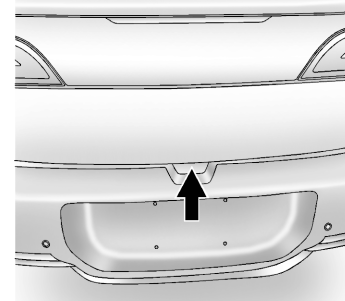

Per aprire il portellone posteriore con tutte le portiere sbloccate, premere il pulsante che si trova nella parte bassa della maniglia del portellone e sollevarlo.

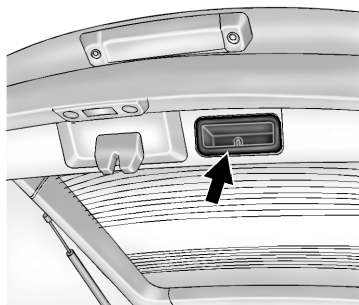
**Chiusura**

Usare la maniglia interna per abbassare e chiudere il portellone.

Chiudere sempre il portellone posteriore prima di mettersi alla guida. Non premere il pulsante durante la chiusura del portellone posteriore; si aprirà nuovamente.

**Indicazioni generali sull'uso del portellone****⚠ Avvertenza**

Non viaggiare con il portellone posteriore aperto o socchiuso, per esempio per trasportare oggetti voluminosi, altrimenti i gas di scarico tossici, inodori e invisibili, potrebbero entrare nell'abitacolo e causare perdita di coscienza e persino la morte.

**Attenzione**

Prima di aprire il portellone, controllate se vi siano impedimenti nella parte alta, come la portiera di un garage, al fine di evitare danni al portellone. Controllare sempre l'area mobile sopra e dietro il portellone.

**Avviso**

L'installazione sul portellone posteriore di accessori pesanti può comprometterne la capacità di rimanere aperto.

## Sicurezza del veicolo

### Sistema di bloccaggio antifurto

#### Avvertenza

Non utilizzare il sistema se vi sono persone all'interno del veicolo, in quanto le portiere non possono essere sbloccate dall'interno.

Il sistema blocca tutte le portiere, e per poter essere attivato è necessario che tutte le portiere siano chiuse.

Quando le portiere sono protette con il sistema di bloccaggio antifurto, non è possibile sbloccare le portiere con i comandi manuali di chiusura delle portiere.

Oltre a questo non è possibile sbloccare le portiere con i pulsanti della chiusura centralizzata.

#### Attivazione

Premere  sul telecomando due volte entro cinque secondi con tutte le portiere chiuse e il quadro spento.

E' inoltre possibile attivare il sistema di bloccaggio antifurto premendo due volte il pulsante blocca/sblocca sulla maniglia della portiera del conducente entro cinque secondi se si verifica una delle seguenti situazioni:

- Cinque secondi dopo che il pulsante di blocco/sblocco sulla maniglia della portiera del conducente è stato premuto per la prima volta.
- Il pulsante di blocco/sblocco è stato premuto due volte per sbloccare tutte le portiere.
- Una qualsiasi portiera del veicolo è stata aperta e tutte le portiere sono ora chiuse.

#### Disattivazione

Premere una volta  sul telecomando per disattivare il sistema di bloccaggio antifurto e sbloccare la portiera del conducente.



Premendo ancora  entro tre secondi si sbloccheranno tutte le portiere.

### Impianto di allarme antifurto

Esso controlla:

- portiere, portellone, cofano;
- abitacolo comprensivo del vano di carico adiacente;
- inclinazione del veicolo, per esempio se viene sollevato;
- rimozione del cavo di carica.

#### Attivazione

- Premere il pulsante  sul telecomando dopo che tutte le portiere e i finestrini sono stati chiusi.
- Premere il pulsante  del quadro strumenti quando la funzione **Porta sbloccata anti chiusura accidentale** è disattivata.

Personalizzazione del veicolo  
 87.

Il sistema si autoinserisce 30 secondi dopo che il veicolo è stato chiuso a chiave.



Premendo  due volte, il sistema eviterà il ritardo di 30 secondi e si azionerà immediatamente.

### Avviso

L'apporto di modifiche all'interno del veicolo, come ad esempio l'uso di coprisedili e l'abbassamento dei finestrini o l'apertura del tettuccio apribile, può compromettere la funzionalità di controllo dell'abitacolo.

### Attivazione senza controllo dell'abitacolo e dell'inclinazione del veicolo

Disinserire il sistema di controllo dell'abitacolo e dell'inclinazione del veicolo quando si lasciano animali nel veicolo. I segnali ultrasonici ad alto volume o i movimenti farebbero scattare l'allarme. Disinserire il sistema anche quando il veicolo si trova su un traghetto o su un treno.

1. A quadro spento premere  nella console superiore. Il LED presente nel pulsante  si accende.
2. Chiudere tutte le portiere, il portellone posteriore e il cofano.
3. Attivare l'impianto di allarme antifurto.

### Disattivazione

Sbloccando le portiere o avvicinandosi al veicolo con il telecomando l'impianto di allarme antifurto si disattiva.

### Allarme antifurto del cavo di carica

Per attivare o disattivare l'allarme antifurto del cavo di carica quando inserito, bloccare o sbloccare le portiere del veicolo con il telecomando.

In caso di tentativo di rimozione del cavo di carica con portiere del veicolo bloccate, l'allarme dell'impianto si aziona. Per disattivare l'allarme dell'impianto, premere  sul telecomando.

Questa funzione può essere disabilitata nella funzione di personalizzazione del veicolo.

Personalizzazione del veicolo ⇨ 87.

### Allarme

Una volta scattato, l'allarme viene emesso da un avvisatore acustico separato alimentato a batteria per circa 30 secondi e contemporaneamente lampeggiano le luci di emergenza.

Se la batteria del veicolo perde carica con l'impianto di allarme antifurto inserito, l'avvisatore acustico si aziona automaticamente.

Il numero e la durata dell'allarme è stabilito dalla legge.

Per disattivare l'allarme dell'impianto:

- Premere  sul telecomando

oppure

- Avviare il veicolo premendo il pulsante  sul quadro strumenti con il pedale del freno premuto e il telecomando posizionato all'interno del veicolo.

## Dispositivo elettronico di bloccaggio motore

Questo veicolo è dotato di impianto antifurto passivo. L'impianto non deve essere attivato o disattivato manualmente.

Il dispositivo elettronico di bloccaggio motore si aziona automaticamente dopo lo spegnimento del quadro.

L'impianto si disinserisce automaticamente quando il veicolo viene avviato con un telecomando valido posizionato all'interno del veicolo. Il telecomando utilizza una codifica elettronica che collega un'unità di controllo del dispositivo elettronico di bloccaggio motore nel veicolo e automaticamente disattiva l'impianto. Solo un telecomando corretto può essere utilizzato per accendere il quadro.

 si accende se si verifica un problema di attivazione o disattivazione del dispositivo elettronico di bloccaggio motore.

### Aviso

Il dispositivo elettronico di bloccaggio motore non blocca le portiere. Ricordare pertanto di completare il bloccaggio e di attivare l'impianto di allarme antifurto prima di lasciare la vettura ⇨ 23, ⇨ 27.

Se il veicolo non si avvia e l'indicatore di controllo resta acceso, l'impianto ha un problema. Tentare di spegnere nuovamente il quadro e ritentare.

Non lasciare il telecomando all'interno del veicolo.

Spia  ⇨ 70.

## Specchietti esterni

### Forma convessa

Lo specchietto esterno convesso contiene un'area asferica e riduce gli angoli ciechi. La forma dello specchietto fa apparire gli oggetti più piccoli, cosa che può compromettere la capacità di valutare le distanze.

### Regolazione elettrica



Selezionare lo specchietto retrovisore esterno desiderato muovendo l'interruttore di selezione a sinistra (L) o destra (R). Quindi esercitare una

pressione sulle frecce presenti sul pad di controllo per regolare lo specchietto corrispondente.

Nella posizione centrale dell'interruttore di selezione non è selezionato nessuno specchietto.

## Ripiegamento

Per la sicurezza dei pedoni, gli specchietti retrovisori esterni fuoriescono dalla normale posizione di montaggio se vengono colpiti con forza sufficiente. Per riposizionare lo specchietto è sufficiente esercitare una leggera pressione sul corpo dello stesso.

## Specchietti termici

Si attiva premendo il pulsante .

Si spegne automaticamente dopo circa cinque minuti.

Lunotto termico ⇨ 32.

## Specchietti interni

### Antiabbagliamento automatico

Di notte riduce automaticamente l'effetto abbagliante dei fari delle vetture che seguono.

## Finestrini

### Alzacristalli elettrici

#### Avvertenza

Prestare attenzione durante il funzionamento degli alzacristalli elettrici: comporta infatti il rischio di lesioni, soprattutto per i bambini.

Se sui sedili posteriori sono seduti dei bambini, attivare il sistema di sicurezza per bambini che blocca gli alzacristalli elettrici.

Durante la chiusura dei finestrini, controllare che nulla rimanga incastrato tra di essi durante il loro movimento.

**⚠ Avvertenza**

Non lasciare bambini e telecomando all'interno del veicolo.

Potrebbero azionare i finestrini, altri comandi o persino spostare il veicolo e subire quindi probabili lesioni anche mortali.

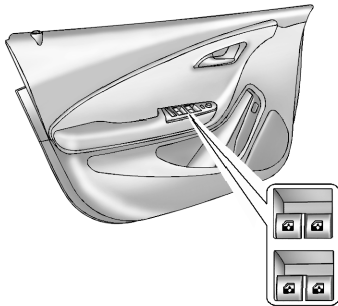

Azionare l'interruttore del finestrino desiderato, premendolo per abbassare il finestrino o tirandolo per sollevarlo.

Premere o tirare leggermente l'interruttore fino al primo scatto: il finestrino si solleva o si abbassa finché l'interruttore viene azionato.

Premere o tirare con decisione l'interruttore fino al secondo scatto, quindi rilasciarlo: il finestrino si solleva o si abbassa automaticamente con la funzione di sicurezza abilitata. Per arrestare il movimento del finestrino, azionare ancora una volta l'interruttore nella stessa direzione.

Il finestrino del conducente può essere abbassato o sollevato senza trattenere l'interruttore.

I finestrini posteriori e del passeggero possono essere abbassati senza trattenere l'interruttore.

Gli alzacristalli elettrici possono funzionare fino a quando la portiera del conducente è aperta o al massimo per 10 minuti dopo che il quadro venga spento.

**Funzione di sicurezza**

Se durante il sollevamento automatico del finestrino il vetro incontra resistenza nella metà superiore del finestrino stesso, l'operazione viene automaticamente interrotta e il finestrino viene riabbassato.

**Funzione di override di sicurezza**

In caso di difficoltà durante il sollevamento del finestrino dovute al gelo o altre cause simili, tenere tirato l'interruttore. Il finestrino si solleva senza la funzione di sicurezza. Per arrestare il movimento, rilasciare l'interruttore.

Prestare attenzione quando si utilizza la funzione di override di sicurezza.



### Sistema di sicurezza bambini per i finestrini posteriori

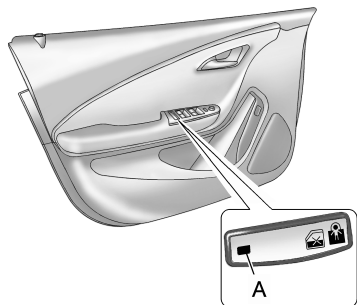

Premere l'interruttore per disattivare gli alzacristalli elettrici delle portiere posteriori: il LED (A) si accende. Premere di nuovo per disattivare.

### Apertura comfort

I finestrini possono essere aperti a distanza dall'esterno del veicolo.

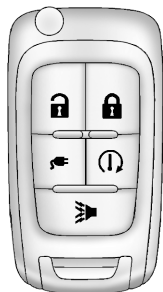

Per aprire i finestrini tenere premuto il pulsante .

Per arrestare il movimento, rilasciare il pulsante.

### Sovraccarico

Azionando ripetutamente e frequentemente gli alzacristalli, l'alimentazione elettrica viene brevemente interrotta.

### Inizializzazione degli alzacristalli elettrici

Può essere necessaria l'inizializzazione degli alzacristalli elettrici se la batteria a 12 volt è stata scollegata o scaricata.

Attivare l'elettronica dei finestrini come segue:

1. Chiudere tutte le portiere a quadro acceso o quando la potenza trattenta disattivata è attiva.
2. Tirare l'interruttore fino a quando il cristallo non è chiuso e continuare a tirare per altri 2 secondi.
3. Ripetere l'operazione per ciascun finestrino.

### Lunotto termico

Si attiva premendo il pulsante .

Il riscaldamento si spegne automaticamente dopo circa cinque minuti.

## Alette parasole

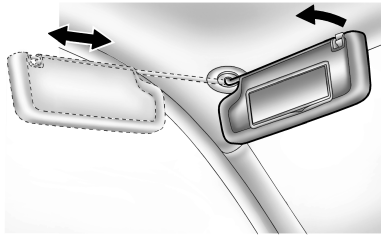

Tirare il parasole verso il basso per impedire l'abbagliamento. Staccare il parasole dal supporto centrale per spostarlo lateralmente o prolungarlo lungo l'asta.

Qualora le alette parasole siano provviste di specchietti di cortesia integrati, durante la guida è consigliabile chiudere i coprispecchietti.

## Sedili, sistemi di sicurezza

### Poggiatesta

#### Posizione

##### ⚠ Avvertenza

I poggiatesta devono essere sempre posizionati in maniera corretta.

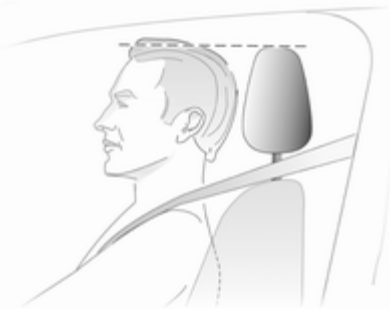

Il bordo superiore del poggiatesta dovrebbe trovarsi all'altezza della parte superiore della testa. Se questo non è possibile, nel caso di persone molto alte, regolare il poggiatesta alla posi-

zione più alta e per persone di bassa statura utilizzare la posizione più bassa possibile.

#### Regolazione

##### Poggiatesta dei sedili anteriori

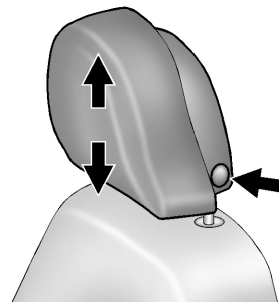

##### Regolazione altezza

Premere il pulsante, regolare l'altezza e accertarsi che il poggiatesta sia innestato.

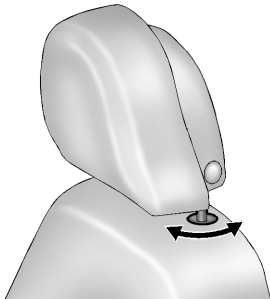

### Regolazione dell'inclinazione

Per regolare orizzontalmente, tirare in avanti i poggiatesta. Si innesta in diverse posizioni.

Per riportarlo alla posizione più arretrata, portarlo tutto in avanti e rilasciarlo.

### Poggiatesta dei sedili posteriori

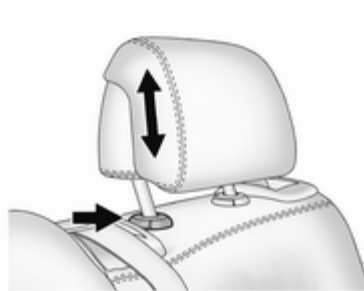

### Regolazione altezza

Tirare il poggiatesta verso l'alto o premere il fermo per sbloccare il poggiatesta e spingerlo verso il basso.

Accertarsi che il poggiatesta sia innestato.

## Sedili anteriori

### Posizione dei sedili

#### ⚠ Avvertenza

I sedili devono essere sempre regolati correttamente.



- Sedersi tenendo il busto appoggiato il più possibile allo schienale. Regolare la distanza tra il sedile e i pedali in modo che le gambe rimangano leggermente piegate mentre

si premono i pedali. Portare il sedile del passeggero anteriore nella posizione più arretrata possibile.

- Sedersi tenendo le spalle appoggiate il più possibile allo schienale. Regolare l'inclinazione dello schienale in modo da poter raggiungere facilmente il volante con le braccia leggermente piegate. Mantenere le spalle a contatto con lo schienale durante le manovre di sterzata. Non inclinare lo schienale eccessivamente all'indietro. Si consiglia un'inclinazione massima di circa 25°.
- Regolare il volante ⇨ 58.
- Regolare l'altezza del sedile ad un livello sufficiente da avere una buona visuale su tutti i lati del veicolo e su tutti gli strumenti e display. Tra la testa e il telaio del tetto dovrebbe rimanere uno spazio libero pari almeno a un palmo. Le gambe devono poggiare leggermente sul sedile senza esercitarvi eccessiva pressione.
- Regolare il poggiatesta ⇨ 34.

## Regolazione dei sedili

### ⚠ Pericolo

Non sedersi a una distanza dal volante inferiore a 25 cm per consentire un eventuale funzionamento dell'airbag in condizioni di sicurezza.

### ⚠ Avvertenza

Non effettuare mai la regolazione del sedile durante la guida, poiché potrebbe spostarsi in maniera incontrollata.

## Posizionamento dei sedili

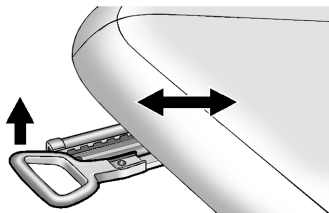

Tirare la maniglia, spostare il sedile, rilasciare la maniglia. Far scattare in sede lo schienale.

## Schienali dei sedili

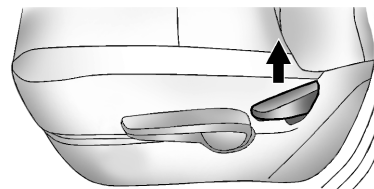

Tirare la leva, regolare l'inclinazione e rilasciare la leva. Far scattare in sede lo schienale.

Per riportare lo schienale in posizione verticale, tirare la leva senza applicare pressione allo schienale e rilasciare la leva.

## Altezza del sedile

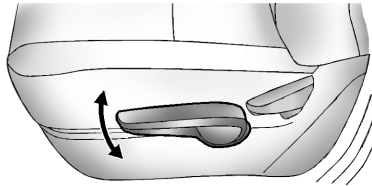



Azionamento della leva:

- verso l'alto = Sollevamento del sedile  
 verso il basso = Abbassamento del sedile

## Riscaldamento

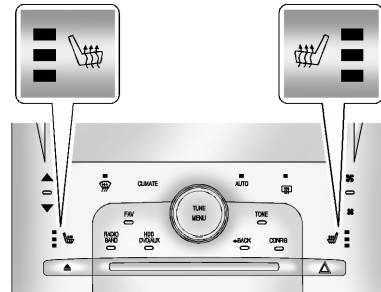
### Sedili a riscaldamento manuale



Regolare il riscaldamento sul livello desiderato premendo il pulsante  del relativo sedile una o più volte. I LED accanto al simbolo del riscaldamento indicano l'impostazione.

Un uso prolungato del riscaldamento al livello massimo non è consigliabile in presenza di persone dalla pelle sensibile.

### Sedili a riscaldamento automatico

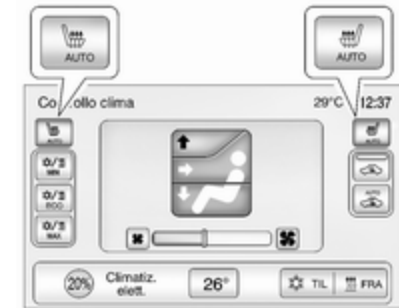

### Attivazione

Per azionare i sedili a riscaldamento automatico:

1. Premere il pulsante di comando **Climate** sul quadro strumenti.
2. Premere  **AUTO** per il relativo sedile sullo schermo a sfioro.

Il pulsante  **AUTO** si illumina di verde per confermare l'impostazione.

Quando il quadro è acceso, la funzione di riscaldamento automatico dei sedili aziona automaticamente i sedili riscaldati al livello richiesto dalla temperatura interna del veicolo.

I LED accanto al simbolo di riscaldamento sedili sul quadro strumenti indicano l'impostazione del riscaldamento.

I sedili a riscaldamento automatico possono essere programmati in modo da essere sempre abilitati a quadro acceso.

Personalizzazione del veicolo ⇨ 87.

### Disattivazione

Per disattivare i sedili a riscaldamento automatico:

- Premere  **AUTO** per il relativo sedile sullo schermo a sfioro del Visualizzatore a colori Info

oppure

- Premere il pulsante  del rispettivo sedile sul quadro strumenti.

Se il sedile del passeggero non è occupato, la funzione di riscaldamento automatico dei sedili non azionerà quel sedile.

### Sedili a riscaldamento telecomandato

Quando la temperatura esterna è bassa, i sedili riscaldati possono essere programmati per azionarsi automaticamente durante un avvio a distanza del veicolo. A meno che la funzione di riscaldamento automatico dei sedili sia disponibile e abilitata, i sedili riscaldati saranno annullati all'azionamento del veicolo. Se la funzione di riscaldamento automatico dei sedili è abilitata, il livello di riscaldamento dei sedili varierà automaticamente al

livello richiesto dalla temperatura interna del veicolo quando il quadro viene acceso.

I LED accanto al simbolo del riscaldamento non si accendono durante un avvio a distanza.

Le prestazioni di temperatura di un sedile non occupato possono essere ridotte. Questo è normale.

I sedili riscaldati non si azioneranno durante un avvio a distanza a meno se la funzione di riscaldamento sedili non è abilitata nel menu di personalizzazione del veicolo.

Personalizzazione del veicolo ⇨ 87.

Avvio a distanza ⇨ 19.

## Cinture di sicurezza



Le cinture di sicurezza sono bloccate durante le accelerazioni e decelerazioni brusche del veicolo, per mantenere gli occupanti dell'auto in posizione corretta. In questo modo il rischio di lesioni si riduce notevolmente.

### ⚠ Avvertenza

Allacciare sempre le cinture di sicurezza prima di partire.

In caso di incidente, le persone che non indossano la cintura di sicurezza mettono in pericolo sia gli altri passeggeri che loro stesse.

Le cinture di sicurezza sono previste per essere utilizzate da una sola persona alla volta. Non sono adatte a persone di altezza inferiore a 150 cm. Sistema di sicurezza per bambini ⇨ 47.

Controllare periodicamente il corretto funzionamento di tutti i componenti del sistema delle cinture di sicurezza e verificare che non presentino danni.

Far sostituire gli eventuali componenti danneggiati. Dopo un incidente, rivolgersi a un'officina per la sostituzione delle cinture di sicurezza e dei relativi pretensionatori che si siano attivati durante la collisione.

### Avviso

Accertare che le cinture di sicurezza non vengano danneggiate da scarpe od oggetti affilati e che non si incastrino da qualche parte. Evitare eccesso di sporco all'interno degli avvolgitori delle cinture.

Segnalazione cintura di sicurezza non allacciata ⚠ ⇨ 65.

### Limitatori di tensione delle cinture di sicurezza

Nei sedili anteriori, la pressione esercitata sul corpo degli occupanti viene ridotta grazie al rilascio graduale delle cinture in seguito a un impatto.

### Pretensionatori delle cinture di sicurezza

In caso di impatto frontale o tamponamento di una certa entità, le cinture di sicurezza anteriori vengono tese.



**⚠ Avvertenza**

Un uso scorretto dei dispositivi (ad esempio allacciatura o rimozione delle cinture di sicurezza) possono far scattare i pretensionatori.

L'attivazione dei pretensionatori delle cinture di sicurezza viene segnalata dall'accensione continua della spia  ⇨ 65.

Una volta attivati, i pretensionatori devono essere fatti sostituire da un'officina. I pretensionatori si possono attivare una sola volta.

**Avviso**

Non appendere o installare accessori o altri oggetti che possano interferire con il funzionamento dei pretensionatori delle cinture di sicurezza. Non apportare modifiche ai componenti del sistema dei pretensionatori, in quanto ciò invalida l'omologazione del veicolo.

**Cintura di sicurezza a tre punti di ancoraggio****Allaccio**

Estrarre la cintura dal riavvolgitore, farla passare sul corpo, accertando che non sia attorcigliata, e inserire la linguetta di chiusura nella fibbia bloccandola in posizione. A intervalli regolari durante la marcia, tendere la fascia addominale agendo sulla fascia toracica. Segnalazione cintura di sicurezza non allacciata ⇨ 65.



Indumenti larghi o voluminosi impediscono alla cintura di aderire correttamente al corpo. Non collocare oggetti quali borse o telefoni cellulari tra la cintura e il proprio corpo.

**⚠ Avvertenza**

La cintura non deve poggiare su oggetti duri o fragili contenuti nelle tasche degli indumenti.

## Rimozione



30054

Per sganciare la cintura, premere il pulsante rosso sulla fibbia della cintura.

## Guide comfort delle cinture di sicurezza sui sedili posteriori

Le guide possono fornire un ulteriore comfort alle cinture di sicurezza per bambini più grandi che hanno seggiolini asportabili per bambini e per alcuni adulti. Quando installata e regolata a dovere la guida comfort posiziona la cintura di sicurezza distante da collo e testa.

C'è una guida per ogni posizione di passeggero nel sedile posteriore. Quando si usa una guida comfort, rimuovere la cintura di sicurezza dalla guida montata sul sedile prima di usare la guida comfort. Per montare una guida comfort sulla cintura di sicurezza, procedere come segue:

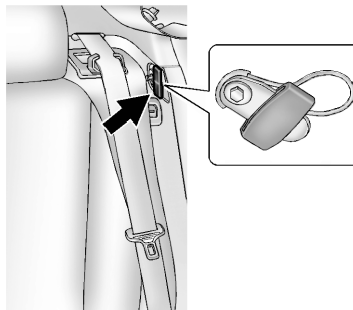

1. Rimuovere la guida dalla sua graffa di fissaggio sul rivestimento interno della carrozzeria accanto al sedile posteriore.



2. Posizionare la guida sulla cintura e inserire i due bordi della cintura di sicurezza nelle fessure della guida.

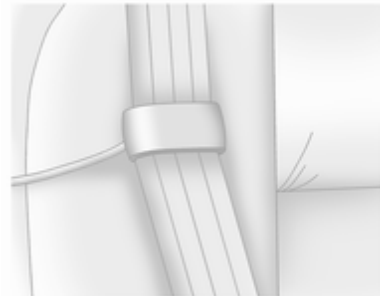

3. La cintura di sicurezza non deve essere attorcigliata ma deve appoggiare piatta. La corda elastica deve essere sotto la cintura di sicurezza e la guida sulla parte superiore.

### ⚠ Avvertenza

Una cintura di sicurezza non indossata correttamente potrebbe non fornire la protezione necessaria in un incidente. La persona che indossa la cintura di sicurezza potrebbe venire gravemente ferita. La cintura di sicurezza a tracolla deve passare sopra la spalla e attraverso il petto. Queste parti del corpo sono le migliori ad essere sottoposte alle forze di trattenuta della cintura.



4. Allacciare e posizionare la cintura di sicurezza come descritto in precedenza in questa sezione. Accertarsi che la cintura di sicurezza a tracolla incroci la spalla.
5. Per rimuovere e conservare la guida comfort, avvicinare i bordi della cintura di sicurezza in modo che la cintura possa essere rimossa dalla guida. Far scivolare la guida all'indietro nella sua graffa di fissaggio posizionata sul rivestimento interno della carrozzeria sul lato dell'appoggio schienale del sedile.

### Uso della cintura di sicurezza in gravidanza



### ⚠ Avvertenza

La fascia addominale deve aderire al bacino nel punto più basso possibile, in modo da non esercitare pressione sull'addome.

## Sistema airbag

Il sistema di airbag comprende vari sistemi individuali, a seconda della configurazione dell'equipaggiamento.

Attivandosi, gli airbag si gonfiano in pochi millesimi di secondo, e si sgonfiano tanto rapidamente che spesso la loro presenza non viene neppure notata durante un incidente.

### ⚠Avvertenza

Operazioni non conformi possono provocare l'attivazione esplosiva degli airbag, con conseguente rischio di lesioni personali.

### Avviso

I sistemi airbag e l'elettronica di comando dei pretensionatori si trovano nella zona della consolle centrale. Non collocare oggetti magnetici in tale zona.

Non applicare adesivi, né coprire, la zona degli airbag.

Gli airbag sono concepiti per entrare in funzione una sola volta. Per la sostituzione degli airbag che si sono attivati, rivolgersi ad un'officina. Inoltre, potrebbe essere necessario fare sostituire il volante, il cruscotto, parti della pannellatura, le guarnizioni delle portiere, le maniglie e i sedili.

Non apportare modifiche ai componenti del sistema airbag, in quanto ciò invalida l'omologazione del veicolo.

Quando gli airbag si gonfiano, la fuoriuscita di gas caldi può causare ustioni.

Spia  dei sistemi airbag ⇨ 65.

## Sistema airbag frontale

Il sistema airbag anteriore è composto da un airbag nel volante e un airbag nel quadro strumenti sul lato passeggero anteriore. La loro presenza viene segnalata dalla scritta **AIRBAG**.

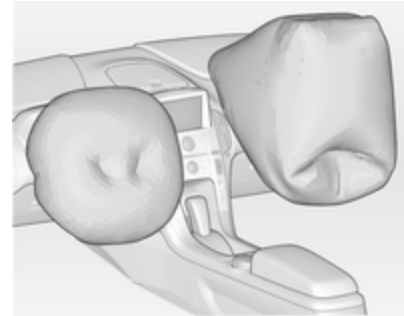

Gli airbag frontali vengono attivati in caso di impatto frontale di una certa forza. L'accensione deve essere attivata.

Gonfiandosi, gli airbag attutiscono l'impatto e quindi riducono notevolmente il rischio di lesioni alla parte superiore del corpo e alla testa, per gli occupanti dei sedili anteriori.

**⚠ Avvertenza**

Il sistema airbag anteriore fornisce una protezione ottimale solo se il sedile è in posizione corretta ⇨ 35.

Mantenere libera da qualsiasi ingombro la zona di gonfiaggio degli airbag.

Indossare e allacciare correttamente la cintura di sicurezza, in quanto solo così l'airbag è in grado di fornire un'adeguata protezione.

**Sistema airbag laterale**

Il sistema airbag laterale è costituito da un airbag su ogni lato degli schienali dei sedili anteriori. La loro presenza viene segnalata dalla scritta **AIRBAG**.

Gli airbag laterali vengono attivati in caso di impatto laterale di una certa forza. L'accensione deve essere attivata.



Gonfiandosi, gli airbag attutiscono l'impatto e quindi il rischio di lesioni alla parte superiore del corpo e alla zona pelvica, in caso di collisione laterale.

**⚠ Avvertenza**

Mantenere libera da qualsiasi ingombro la zona di gonfiaggio degli airbag.

**Avviso**

Utilizzare esclusivamente coprisedili omologati per il veicolo in questione. Prestare attenzione a non coprire gli airbag.

**Sistema airbag a tendina**

Il sistema airbag a tendina è composto da due airbag incorporati nel telaio del tetto, uno per lato. Questo può essere identificato dalla parola **AIRBAG** lungo il rivestimento interno del tetto o rivestimento del veicolo.

Gli airbag a tendina vengono attivati in caso di impatto laterale di una certa forza. L'accensione deve essere attivata.



Gonfiandosi, gli airbag attutiscono l'impatto e quindi il rischio di lesioni alla testa, in caso di collisione laterale.

### ⚠ Avvertenza

Mantenere libera da qualsiasi ingombro la zona di gonfiaggio degli airbag.

I ganci sulle maniglie del tetto vanno usati solo per appendere indumenti leggeri, senza grucce e senza lasciare oggetti nelle tasche di tali indumenti.

## Sistema airbag ginocchio

Gli airbag ad altezza ginocchio sono posizionati sotto il piantone dello sterzo e sotto il cassettino portaoggetti.

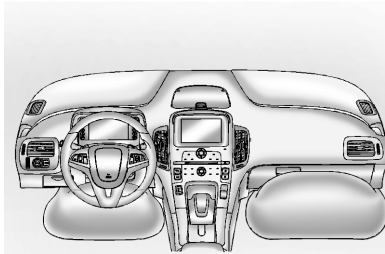

Con gli airbag ad altezza ginocchio la parola **AIRBAG** apparirà sulla parte inferiore del quadro strumenti.

Il sistema airbag ginocchio viene attivato in caso di impatto anteriore di una certa forza. L'accensione deve essere attivata.

Gonfiandosi, gli airbag attutiscono l'impatto e quindi riducono notevolmente il rischio di lesioni alla parte inferiore del corpo per gli occupanti dei sedili anteriori.

Mantenere libera da qualsiasi ingombro la zona di gonfiaggio degli airbag.

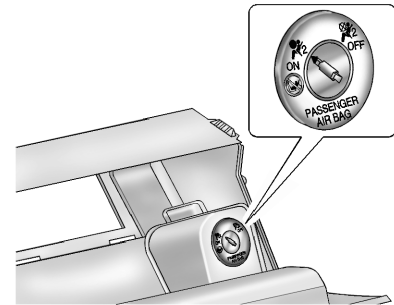

## Disattivazione degli airbag

Se sul sedile del passeggero anteriore deve essere montato un sistema di sicurezza per bambini, è necessario disattivare i sistemi airbag anteriori e ad altezza ginocchio del sedile. I sistemi airbag a tendina e laterali, i pretensionatori delle cinture di sicurezza e tutti i sistemi airbag lato guida rimarranno attivi.



Il sistema airbag passeggero anteriore può essere disattivato mediante un interruttore azionato a chiave posizionato nel cassettino portaoggetti.

Utilizzare la chiave di accensione per scegliere la posizione:

: Gli airbag anteriore e ad altezza ginocchio del passeggero anteriore sono disattivati e non si gonfieranno in caso di urto. La spia  si accende in modalità fissa. Montare il sistema di sicurezza per bambini in conformità alla tabella Posizioni di montaggio dei sistemi di sicurezza per bambini ⇨ 49. A nessun adulto è consentito occupare il sedile passeggero anteriore.

: Gli airbag anteriore e ad altezza ginocchio del passeggero anteriore sono attivi. Non è consentito installare un sistema di protezione per bambini.

### Pericolo

Rischio di lesioni mortali se un bambino usa un sistema di sicurezza sul sedile del passeggero anteriore con airbag anteriore o ad altezza ginocchio attivato.

Rischio di lesioni mortali se un adulto siede sul sedile del passeggero anteriore con airbag anteriore o ad altezza ginocchio disattivato.



Se la spia  non è accesa, i sistemi airbag del passeggero anteriore si gonfieranno in caso di impatto.

Se entrambe le spie si accendono contemporaneamente, significa che c'è una disfunzione nel sistema. Lo stato del sistema non è determinabile, perciò non è consentito a nessuno di occupare il sedile passeggero anteriore. Rivolgersi immediatamente a un'officina.

Rivolgersi immediatamente a un'officina se nessuna delle due spie si accende.

Modificare lo stato solo dopo aver arrestato il veicolo e disinserito l'accensione.

Lo stato viene mantenuto fino alla successiva modifica.

Spia per la disattivazione degli airbag ⇨ 66.

## Sistemi di sicurezza per bambini

Consigliamo il sistema di sicurezza Opel per bambini, che è stato predisposto appositamente per il veicolo.

Se si utilizza un sistema di sicurezza per bambini, attenersi sempre alle seguenti istruzioni d'uso e installazione e alle istruzioni del costruttore del sistema di sicurezza per bambini.

Rispettare sempre le normative locali e nazionali. In alcuni Paesi l'uso dei sistemi di sicurezza per bambini non è consentito su alcuni sedili.

### Pericolo

Se sul sedile lato passeggero viene fissato un sistema di sicurezza per bambini, è necessario disattivare i sistemi airbag del sedile lato passeggero; in caso contrario, l'apertura degli airbag potrebbe causare gravi lesioni al bambino.

Questo vale in particolare se sul sedile lato passeggero è montato un sistema di sicurezza per bambini rivolto nel senso opposto alla marcia.



### Scelta del sistema più idoneo

I sedili posteriori rappresentano la posizione migliore per fissare un sistema di sicurezza per bambini. I bambini devono viaggiare il più possibile posizionati in senso inverso a quello di marcia. In questo modo, le vertebre cervicali dei bambini, ancora molto deboli, subiscono minori sollecitazioni in caso di incidente.

I bambini di età inferiore a 12 anni, che siano alti meno di 150 cm, possono viaggiare in auto solo con un sistema di protezione per bambini adatto a loro. Per sistema adatto si intende un sistema che ottemperi alle norme ECE 44-03 o ECE 44-04. Poiché un posizionamento ottimale della cintura di sicurezza è quasi impossibile quando il bambino è più basso di 150 cm, è fortemente consigliabile assicurarli a un appropriato sistema di sicurezza per bambini, anche se l'età del bambino non rendesse più obbligatorio l'uso di tale dispositivo.

Assicurarsi che il sistema di sicurezza per bambini da montare sia compatibile con il tipo di veicolo.

Assicurarsi che la posizione di montaggio del sistema di sicurezza per bambini all'interno del veicolo sia corretta.

Consentire ai bambini di salire e scendere dal veicolo solo dal lato opposto a quello di scorrimento del traffico.



Se il sistema di sicurezza per bambini non viene utilizzato, assicurare il seggiolino con una cintura di sicurezza oppure rimuoverlo dal veicolo.

**Avviso**

Non applicare adesivi sui sistemi di sicurezza per bambini e non coprirli con altri materiali.

I sistemi di sicurezza per bambini che abbiano subito sollecitazioni, in caso di incidente devono essere sostituiti.

## Posizioni di montaggio dei sistemi di sicurezza per bambini

### Opzioni consentite per il montaggio di un sistema di sicurezza per bambini

Fascia di peso	Sedile passeggero anteriore		Sedili posteriori esterni
	Airbag attivato	Airbag disattivato	
Fascia 0: Fino a 10 kg	X	U <sup>1</sup>	U
Fascia 0+: Fino a 13 kg	X	U <sup>1</sup>	U
Gruppo I: da 9 a 18 kg	X	U <sup>1</sup>	U
Gruppo II: da 15 a 25 kg	X	X	U
Gruppo III: da 22 a 36 kg	X	X	U

<sup>1</sup> = La posizione di seduta deve essere regolata alla massima altezza del sedile.

U = Idoneo per dispositivi di sicurezza di categoria universale da usare in questa fascia di peso.

X = Posizione non adatta ai bambini appartenenti a questa fascia di peso.

### Opzioni consentite per il montaggio di un sistema di sicurezza per bambini ISOFIX

Fascia di peso	Fascia di statura	Sedile passeggero		Sedili posteriori esterni
		Fissaggio	anteriore	
Letto per auto per neonati (porte-enfant)	F	ISO/L1	X	X
	G	ISO/L2	X	X
Gruppo 0: fino a 10 kg	E	ISO/R1	X	IL <sup>1</sup>

Fascia di peso	Fascia di statura	Fissaggio	Sedile passeggero anteriore	Sedili posteriori esterni
Gruppo 0+: fino a 13 kg	E	ISO/R1	X	IL <sup>1</sup>
	D	ISO/R2	X	IL <sup>2</sup>
	C	ISO/R3	X	IL <sup>3</sup>
Gruppo I: da 9 a 18 kg	D	ISO/R2	X	IL <sup>2</sup>
	C	ISO/R3	X	IL <sup>3</sup>
	B	ISO/F2	X	IL, IUF
	B1	ISO/F2X	X	IL, IUF
	A	ISO/F3	X	IL

- IL = Adatto per sistemi di sicurezza speciali ISOFIX delle categorie "Specifica del veicolo", "Limitata" o "Semi-universale". Il sistema di sicurezza ISOFIX deve essere omologato per il tipo specifico di veicolo.
- IUF = Adatto per sistemi di sicurezza per bambini ISOFIX, montati nel senso di marcia, della categoria universale approvati per l'uso in questa fascia di peso.
- X = Posizione ISOFIX non idonea per sistemi di sicurezza per bambini ISOFIX di questa fascia di peso e/o fascia di statura.
- <sup>1</sup> = La posizione di seduta di fronte alla posizione ISOFIX deve essere regolata completamente in avanti.
- <sup>2</sup> = La posizione di seduta di fronte alla posizione ISOFIX deve essere regolata alla terza posizione di regolazione verso il retro della corsa in avanti del sedile.
- <sup>3</sup> = La posizione di seduta di fronte alla posizione ISOFIX deve essere regolata alla sesta posizione di regolazione verso il retro del sedile completamente in avanti.

---

### Fascia di statura e seggiolino ISOFIX

- A - ISO/F3 = Sistema di sicurezza per bambini piccoli montato nel senso di marcia a piena altezza
- B - ISO/F2 = Sistema di sicurezza per bambini piccoli montato nel senso di marcia ad altezza ridotta.
- B1 - ISO/F2X = Sistema di sicurezza per bambini piccoli montato nel senso di marcia ad altezza ridotta.
- C - ISO/R3 = Sistema di sicurezza per bambini piccoli rivolto verso il retro a piena altezza.
- D - ISO/R2 = Sistema di sicurezza per bambini piccoli rivolto verso il retro ad altezza ridotta.
- E - ISO/R1 = Sistema di sicurezza per neonati rivolto verso il retro.
- F - ISO/L1 = Porte-enfant in posizione rivolta verso sinistra.
- G - ISO/L2 = Porte-enfant in posizione rivolta verso destra.

## Sistemi di sicurezza ISOFIX per bambini



Fissare i sistemi di sicurezza per bambini ISOFIX omologati per il veicolo in questione ISOFIX alle staffe di montaggio.

Non si possono montare più di due sistemi di sicurezza per bambini ISOFIX sui sedili posteriori contemporaneamente.

Le staffe di montaggio ISOFIX sono contrassegnate mediante un adesivo  sullo schienale.

## Sistemi di sicurezza Top Tether per bambini

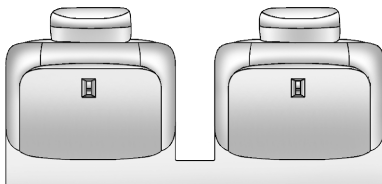

Gli ancoraggi Top-Tether per le posizioni di seduta posteriori esterne si trovano sul retro dello schienale dei sedili posteriori. Accertarsi di usare un ancoraggio sullo stesso lato del veicolo della posizione di seduta dove verrà posizionato il sistema di sicurezza per bambini.

Gli occhielli di ancoraggio Top Tether sono marcati con il simbolo  per un seggiolino per bambini.

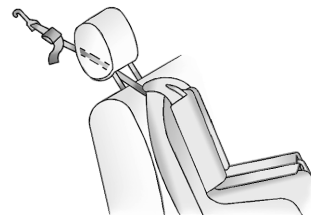

Oltre agli attacchi ISOFIX, fissare la cinghia Top Tether agli occhielli di ancoraggio Top Tether. La cinghia di aggancio deve passare tra le due aste di guida del poggiatesta.

## Oggetti e bagagli

### Vani portaoggetti

#### Vani portaoggetti del cruscotto

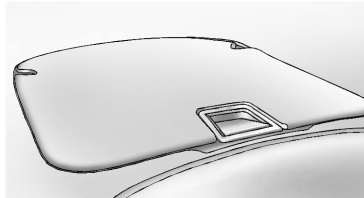

C'è un vano portaoggetti nella parte superiore del cruscotto che include una presa di corrente accessoria.

Una fessura per il trasmettitore del telecomando è collocata dentro il vano portaoggetti.

Telecomando ⇨ 19.

#### Cassettino portaoggetti

Aprire il vano portaoggetti sollevando la leva.

Il cassettino portaoggetti va tenuto chiuso durante la marcia.

### Vano portaoggetti nel pannello portiera



Far scivolare un ombrello nell'apertura della portiera del conducente o del passeggero.

## Vano portaoggetti console pavimento

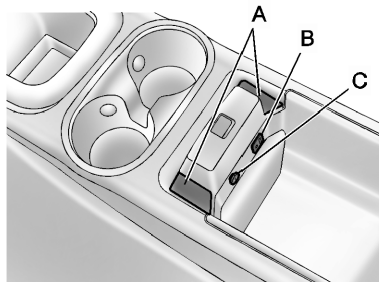

Nella parte anteriore della console a pavimento si trova una presa accessoria (C) e una presa jack per dispositivi ausiliari (B). I cavi possono essere fatti passare nell'apposito passaggio (A).

Per ulteriori informazioni, consultate il manuale Infotainment.

La console è dotata di portabibite e di un'area portaoggetti.

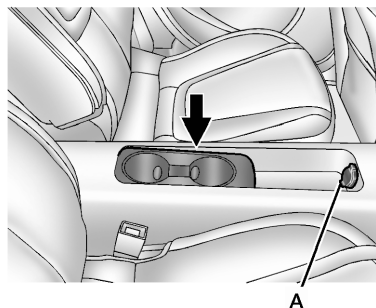

La console posteriore ha un vano portaoggetti aperto con una presa di corrente accessoria (A) e portabibite.

## Vano di carico

### Ribaltamento degli schienali dei sedili

#### ⚠ Avvertenza

Guidare il veicolo solo con gli schienali bloccati correttamente in posizione. In caso contrario, esiste il rischio di lesioni personali o danni al carico del veicolo in caso di forti frenate o tamponamenti.

### Piegare gli schienali dei sedili

#### Avviso

Ripiegando un sedile posteriore con le cinture di sicurezza allacciate si possono danneggiare il sedile o le cinture di sicurezza. Slacciare sempre le cinture di sicurezza e riavvolgerle completamente prima di ripiegare un sedile posteriore.

1. Rimuovere la copertura del vano di carico, se necessario.

2. Premere e tenere premuto il fermo, poi spingere in basso i poggiatesta.

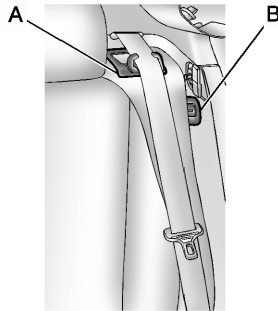

3. Rimuovere la cintura di sicurezza dalla relativa guida (A) e posizionarla nella graffa di fissaggio (B).
4. Tirare la leva di sblocco schienale per sbloccare lo schienale e ribaltarlo in avanti.

### Piegare gli schienali dei sedili in alto

#### Avviso

Possono verificarsi danni al meccanismo di bloccaggio della cintura di sicurezza o dello schienale del sedile se la cintura di sicurezza si impiglia tra lo schienale del sedile posteriore e il relativo meccanismo di blocco. La cintura di sicurezza deve essere tolta di mezzo quando il sedile posteriore viene sollevato in posizione verticale bloccata. Se la cintura di sicurezza è danneggiata, chiedere assistenza ad un'officina e farla sostituire.

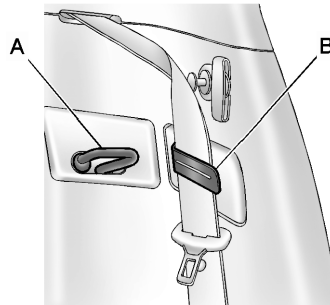

1. Accertarsi che la cintura di sicurezza sia nella graffa di fissaggio (B) prima di sollevare lo schienale del sedile.

La cintura di sicurezza non deve incrociare il meccanismo di bloccaggio dello schienale sedile (A) quando si solleva lo schienale del sedile.

2. Sollevare lo schienale del sedile e spingerlo all'indietro per bloccarlo in posizione.

Assicurarsi che lo schienale sia innestato avendo udito il relativo rumore d'innesto.

3. Riportare la cintura di sicurezza nella relativa guida dopo aver sollevato lo schienale.

Tenere il sedile in posizione bloccata verticale quando non utilizzato.

### Copertura del vano di carico

Usare i quattro anelli per agganciare la copertura ai pannelli laterali.

Non collocare oggetti sulla copertura.



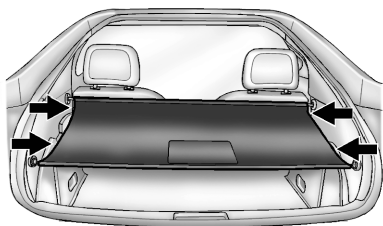

## Triangolo d'emergenza

Il triangolo di emergenza si trova nella portiera del bagagliaio posteriore destra.

## Kit di pronto soccorso

Il kit di pronto soccorso si trova nella portiera del bagagliaio posteriore destra.

## Informazioni sul carico

- Gli oggetti pesanti nel vano di carico devono essere posizionati contro gli schienali dei sedili. Accertarsi che gli schienali siano saldamente bloccati in posizione. In caso di oggetti che possono essere impilati, collocare sotto quelli più pesanti.
- Bloccare gli oggetti agganciando le cinghie di ancoraggio agli appositi occhielli di ancoraggio.
- Assicurare gli oggetti liberi nel vano di carico impedendo che scivolino.
- Quando si trasportano oggetti nel vano di carico, gli schienali dei sedili posteriori non devono essere inclinati in avanti.
- Evitare che il carico sporga sopra il bordo superiore degli schienali.
- Non posizionare oggetti sulla copertura del vano di carico o sul quadro strumenti e non coprire il sensore nella parte superiore del quadro strumenti.

- Il carico non deve ostacolare il movimento dei pedali, della leva del cambio o la libertà di movimento del conducente. Non collocare oggetti nell'abitacolo senza assicurarli.
- Non viaggiare con il vano di carico aperto.

### **⚠ Avvertenza**

Assicurarsi sempre che il carico sia fissato saldamente sul veicolo. In caso contrario, gli oggetti potrebbero essere proiettati all'interno del veicolo causando lesioni alle persone o danni al carico o alla vettura.

- Il carico utile è la differenza tra la massa complessiva ammessa a pieno carico e la massa a vuoto secondo la normativa CE.

Per calcolare il carico utile, inserire i dati per il proprio veicolo nella Tabella dei pesi all'inizio del presente manuale.

La massa a vuoto CE include il peso del conducente (68 kg), del

---

bagaglio (7 kg) e dei fluidi (con serbatoio pieno al 90 %).

Accessori e attrezzature opzionali aumentano la massa a vuoto.

## Strumenti e comandi

### Comandi

#### Regolazione del volante

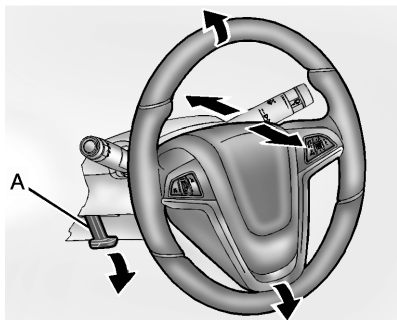

Sbloccare la leva (A), regolare la posizione del volante, quindi riportare la leva in posizione iniziale e accertarsi che sia completamente bloccata.

Effettuare la regolazione del volante solo a veicolo fermo e bloccasterzo disinserito.

### Comandi al volante

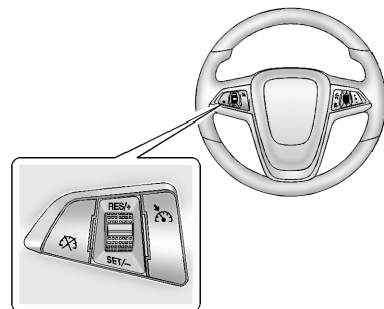

È possibile controllare il sistema Infotainment e il controllo automatico della velocità di crociera tramite i comandi al volante.

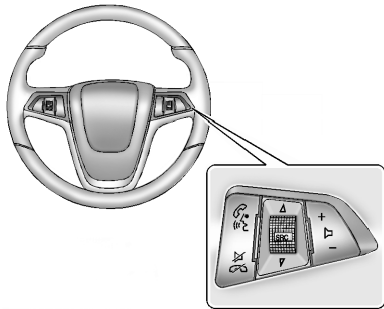

Per maggiori informazioni consultare il manuale del sistema Infotainment.

Controllo automatico della velocità di crociera ⇨ 129.

## Avvisatore acustico

Premere il simbolo  sul volante per suonare l'avvisatore acustico.

Non usare l'avvisatore acustico come allarme di sicurezza pedoni.

## Allarme di sicurezza pedoni

L'allarme di sicurezza pedoni consente al conducente di avvisare i pedoni che potrebbero non sentire il veicolo in avvicinamento.

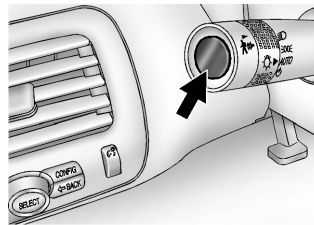

Premere momentaneamente  sull'estremità della leva di svolta e di cambio corsia e si udirà per qualche istante un debole segnale di allarme.

Ripetere per ulteriori attivazioni dell'allarme di sicurezza pedoni.

L'allarme di sicurezza pedoni è solo disponibile quando il veicolo si muove a meno di 64 km/h o viene arrestato e non si trova in **P (Park)**.

## Tergilavacrystalli

### Tergicristalli

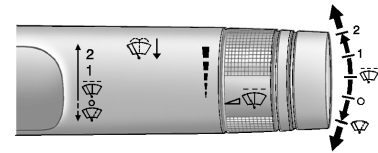

**2** = veloce

**1** = lento

 = intermittenza regolabile

**0** = spento

Per un singolo passaggio, quando i tergicristalli non sono azionati, premere la leva verso il basso su .

Non utilizzare se il parabrezza è ghiacciato.

Spegnere negli autolavaggi.

### Intermittenza regolabile dei tergicristalli

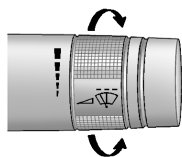

Leva tergicristalli in posizione .

Ruotare la manopola di regolazione per regolare l'intervallo:

- intervallo breve = ruotare la rotella verso l'alto  
 intervallo lungo = ruotare la rotella verso il basso

### Lavacrystalli

Tirare la leva. Il liquido di lavaggio viene spruzzato sul parabrezza e il tergicristalli effettua alcuni passaggi.

### Orologio

L'orologio è visualizzato nel Visualizzatore a colori Info.

### Impostazione orologio

1. Premere il pulsante di programmazione degli orari per passare direttamente alla pagina d'impostazione dell'orario o premere il pulsante **CONFIG** e selezionare **Ora** dalla lista.
2. Ruotare la manopola **TUNE/MENU** per scorrere le funzioni di impostazione.
3. Premere la manopola **TUNE/MENU** o premere il pulsante 'time' dello schermo per visualizzare altre opzioni con tale funzione.
4. Premere + o - per aumentare o diminuire i valori di ore e minuti visualizzati sull'orologio.

Impostazioni selezionabili:

- **12 H / 24 H formato:** Modifica la visualizzazione dell'orario fra 12 ore e 24 ore.
- **Giorno + oppure Giorno -:** Aumenta o diminuisce il giorno indicato nel Visualizzatore a colori Info.
- **Schermo:** Accende o spegne il display dell'ora.

Personalizzazione del veicolo  87.

### Prese di corrente

Tre prese di corrente accessorie a 12 volt sono posizionate come segue:

- Dentro la parte anteriore della console pavimento centrale.
- Sul retro della console pavimento centrale.
- Dentro al vano portaoggetti del cruscotto.

Non superare il consumo massimo di 180 Watt.

#### Pericolo

La presa funziona ad alta tensione elettrica!

Le prese di corrente alimentano corrente a quadro acceso o se il veicolo si trova in modalità di potenza trattata disattivata.

Funzione di mantenimento dell'alimentazione elettrica disattivata  112.

Collegare solo accessori elettrici conformi ai requisiti di compatibilità elettromagnetica specificati nella norma DIN VDE 40 839.

Non collegare accessori che generano corrente, come caricabatterie o batterie.

Evitare l'uso di spine non idonee per non danneggiare le prese.

## Spie, strumenti e indicatori

### Tachimetro

Indica la velocità del veicolo.

L'unità illustrata può essere modificata nel Driver Information Centre (DIC).

Driver Information Centre (DIC)  
↪ 71.

### Contachilometri

Visualizza i chilometri percorsi.

### Contachilometri parziale

Visualizza il carburante utilizzato, il consumo medio di carburante e la distanza registrata dall'ultima reimpostazione del contachilometri parziale.

Reimpostare i dati del contachilometri parziale premendo e mantenendo premuto il pulsante **SELECT** posizionato a sinistra del volante quando viene visualizzato Trip A o Trip B.

Il contachilometri parziale si trova nel Driver Information Centre (DIC).

Driver Information Centre (DIC)  
↪ 71.

### Indicatore del livello carburante



Questa spia indica il livello del carburante.

Quando la spia è in primo piano, il veicolo è in modalità gamma estesa.

Il valore accanto alla spia indica una stiva della velocità alla quale il veicolo può essere guidato in questa modalità.

Modalità gamma estesa ↪ 115.

## Indicatore batteria



Questa spia indica il livello di carica della batteria ad alta tensione.

Quando la spia è visualizzata in primo piano, il veicolo è in modalità elettrica. Il valore accanto alla spia indica una stima della velocità alla quale il veicolo può essere guidato in questa modalità.

Modalità elettrica ⇨ 115.

## Indicatore di efficacia di guida



Questo indicatore è una guida per condurre il veicolo in modo efficiente mantenendo la sfera verde al centro dell'indicatore. Le foglie smettono di ruotare quando il veicolo si ferma o quando la sfera si sposta dal centro dell'indicatore.

**Accel:** Se la sfera diventa gialla e si sposta sopra il centro dell'indicatore, l'accelerazione è troppo elevata per ottimizzare l'efficienza.

**Freno:** Se la sfera diventa gialla e si sposta sotto il centro dell'indicatore, la frenata è troppo elevata per ottimizzare l'efficienza.

Guidare in economia ⇨ 109.

## Gamma totale veicolo



La gamma totale del veicolo è la distanza restante che il veicolo può percorrere combinando la gamma elettrica e la gamma carburante.

Guidare in economia ⇨ 109.

## Display di manutenzione

Il sistema di durata dell'olio motore visualizza la percentuale della durata del restante olio. Inferiore la percentuale, più prossimo sarà il veicolo alla necessità di un cambio olio.

A seconda delle condizioni di guida, l'intervallo indicato per il cambio dell'olio motore e del filtro può variare notevolmente.

Per consentire un funzionamento corretto, il sistema deve essere resettato ogni volta che si sostituisce l'olio motore. Rivolgersi ad un'officina.

Evitare reimpostazioni accidentali del sistema di durata olio del motore. Non può essere reimpostato con precisione fino al successivo cambio olio.

Quando il sistema ha calcolato che la durata dell'olio motore è diminuita, nel Driver Information Centre viene visualizzato **Sostituire l'olio motore al più presto**. Far sostituire l'olio motore e il filtro da un'officina entro i successivi 1000 km.

Driver Information Centre ⇨ 71.

Informazioni di manutenzione ⇨ 192.

## Spie

Le spie descritte non sono presenti in tutti i veicoli. Le descrizioni si riferiscono a veicoli provvisti di strumentazione completa. La posizione delle spie può variare in base all'equipaggiamento. All'inserimento dell'accen-

sione, gran parte delle spie si accendono brevemente per una prova di funzionalità.

I colori delle spie significano:

- rosso = pericolo, segnalazione importante
- giallo = avvertenza, informazioni, guasto
- verde = conferma di attivazione
- blu = conferma di attivazione
- bianco = conferma di attivazione



## Spie nel quadro strumenti



## Indicatore di direzione

Il simbolo si accende o lampeggia in verde.

## Lampeggia

La spia lampeggia quando si attivano gli indicatori di direzione o i segnalatori di emergenza.

Lampeggio veloce: guasto di un indicatore di direzione o del fusibile associato.

Sostituzione delle lampadine ⇨ 156.

Fusibili ⇨ 160.

Indicatori di direzione ⇨ 98.

## Segnalazione di cintura di sicurezza non allacciata

### Segnalazione di cintura di sicurezza anteriore non allacciata

Il simbolo  per il sedile del conducente si accende o lampeggia in rosso.

Il simbolo <sup>2</sup> per il sedile del passeggero anteriore si accende o lampeggia in rosso quando il sedile è occupato.

La segnalazione di cintura di sicurezza non allacciata del sedile del passeggero anteriore potrebbe anche accendersi se un oggetto viene posizionato sul sedile.

### Acceso

Dopo che le spie di avvertimento del relativo sedile anteriore hanno lampeggiato per un po', fino a quando la cintura di sicurezza è stata allacciata.

### Lampeggia

Fino ad un certo periodo dopo che il quadro è stato acceso.

### Segnalazione di cintura di sicurezza posteriore non allacciata

Il simbolo  lampeggia o si accende in giallo.

### Acceso

Dopo che il quadro è stato acceso, la spia della cintura di sicurezza si illumina di rosso.

Dopo che le cinture di sicurezza dei passeggeri sono state allacciate, la corrispondente spia della cintura si illumina di verde.

### Lampeggia

Con il veicolo in movimento, se un passeggero della seconda fila che aveva la cintura allacciata, slaccia la cintura, il corrispondente simbolo cintura lampeggerà in rosso per diversi secondi e si udirà un segnale acustico.

Allacciare la cintura di sicurezza ⇨ 40.

## Airbag e pretensionatori delle cinture di sicurezza

Il simbolo  si accende in rosso.

All'inserimento dell'accensione, la spia si accende per diversi secondi. Se non si accende, non si spegne

dopo alcuni secondi o se si accende durante la guida, significa che c'è una disfunzione nel sistema degli airbag. Rivolgersi ad un'officina. Gli airbag e i pretensionatori delle cinture di sicurezza potrebbero non attivarsi in caso di incidente.

Un messaggio può anche essere visualizzato nel Driver Information Centre (DIC).

Se il simbolo  rimane acceso fisso, indica l'avvenuta attivazione dei pretensionatori delle cinture di sicurezza o degli airbag.

### Avvertenza

Rivolgersi immediatamente ad un'officina per eliminare il guasto.

Pretensionatori delle cinture di sicurezza, sistema airbag ⇨ 39, ⇨ 43.

Driver Information Centre (DIC)  
⇨ 71.

## Disattivazione degli airbag

Il simbolo  si accende in giallo.

L'airbag anteriore e ad altezza ginocchio del passeggero anteriore sono attivati.

Il simbolo  si accende in giallo.

L'airbag anteriore e ad altezza ginocchio del passeggero anteriore sono disattivati ⇨ 45.

### Pericolo

Rischio di lesioni mortali se un bambino usa un sistema di sicurezza sul sedile del passeggero anteriore con airbag anteriore o ad altezza ginocchio attivato.

Rischio di lesioni mortali se un adulto siede sul sedile del passeggero anteriore con airbag anteriore o ad altezza ginocchio disattivato.

Se dopo diversi secondi entrambe le spie di stato restano accese o se non ci sono spie, ci potrebbe essere un problema con le spie o l'interruttore di disattivazione degli airbag. Rivolgersi ad un'officina.

## Sistema di ricarica

Il simbolo  si accende in rosso.

Si accende brevemente quando l'accensione viene inserita.

### La spia resta accesa o si illumina durante la guida

1. Togliersi dalla strada senza ostacolare il traffico.
2. Stop, disinserire l'accensione.
3. Rivolgersi ad un'officina.

Guidare con questa spia accesa potrebbe scaricare la batteria a 12 volt.

## Spia MIL

Il simbolo  si accende o lampeggia in giallo.

### Si illumina in modalità di sola manutenzione

Si illumina come controllo, mostrando se la modalità di sola assistenza funziona. Se viene rilevato un guasto, cercare assistenza presso la vostra officina.

Tasto di azionamento ⇨ 111.

### Si illumina quando il quadro è acceso

Guasto nel sistema di controllo delle emissioni. Potrebbero essere stati superati i limiti di emissioni consentiti.

Quanto segue può correggere un malfunzionamento del sistema di emissione:

- Accertarsi che il tappo del serbatoio carburante sia inserito correttamente.
- Accertarsi che si utilizzi carburante di buona qualità.

Se nessuna causa indicata in precedenza ha fatto spegnere la spia, cercare assistenza immediatamente presso un'officina.

### Lampeggia quando il quadro è acceso

E' stato rilevato un problema di mancata accensione. Decelerare, ridurre la velocità del veicolo e/o evitare salite fino a quando non smette di lampeggiare.

Se la spia continua a lampeggiare:

1. Togliersi dalla strada senza ostacolare il traffico.
2. Stop, disinserire l'accensione.
3. Attendere almeno 10 secondi e riaccendere il quadro.

Se la spia continua a lampeggiare, chiedere assistenza ad un'officina.

### Impianto frenante

Il simbolo (D) si accende in rosso.

Si accende dopo l'inserimento dell'accensione. Il livello del liquido dei freni è troppo basso o esiste un altro problema nell'impianto frenante.

Livello del liquido dei freni ⇨ 153.

#### **⚠ Avvertenza**

Arrestare il veicolo e non proseguire il viaggio. Rivolgersi ad un'officina.

### Freno di stazionamento elettrico

Il simbolo (P) si accende o lampeggia in rosso.

#### Accesso

Il freno di stazionamento elettrico è azionato ⇨ 123.

#### Lampeggia

Se (P) lampeggia dopo che il freno di stazionamento è stato rilasciato o durante la guida, non procedere nella guida ma cercare immediatamente assistenza di un'officina.

### Guasto al freno di stazionamento elettrico

Il simbolo (P) si accende in giallo.

#### Accesso

Il freno di stazionamento elettrico funziona con prestazioni ridotte ⇨ 123.

### ⚠ Avvertenza

Rivolgersi immediatamente ad un'officina per eliminare il guasto.

Un messaggio d'errore può essere visualizzato nel Driver Information Centre (DIC).

Driver Information Centre ⇨ 71.

## Sistema di antibloccaggio (ABS)

Il simbolo  si accende in giallo.

Si accende per alcuni secondi dopo l'inserimento dell'accensione.

Quando la spia si spegne, il sistema è pronto per il funzionamento.

Se la spia non si spegne dopo alcuni secondi o se si accende durante la marcia, è presente un guasto dell'ABS. L'impianto frenante rimane operativo, ma senza la regolazione ABS.

Tentare di reimpostare il sistema.

Per reimpostare il sistema:

1. Durante la guida accostare al bordo della strada se è sicuro.
2. Posizionare il veicolo in **P**.
3. Spegnerne il quadro.
4. Riavviare il veicolo.

Se la spia di controllo dell'ABS resta accesa dopo aver reimpostato il sistema o si accende di nuovo durante la guida, cercare assistenza presso un'officina.

Sistema di antibloccaggio ⇨ 123.

Se dovessero accendersi le spie dell'ABS e dell'impianto frenante, il veicolo potrebbe avere un problema ai freni standard e antibloccaggio.

Far trainare il veicolo per l'assistenza.

Traino ⇨ 189.

## Modalità Sport

**Sport** si illumina quando viene selezionata la modalità sport.

Modalità Sport ⇨ 116.

## Modalità montagna

**Montagna** si illumina quando viene selezionata la modalità montagna.

Modalità montagna ⇨ 116.

## Modalità di sospensione

**Hold** si illumina quando viene selezionata la modalità di sospensione.

Modalità di sospensione ⇨ 116.

## Controllo elettronico della stabilità disinserito

Il simbolo  si accende in giallo.

Il sistema è disattivato.

## Controllo elettronico della stabilità e Sistema di controllo della trazione

Il simbolo  si accende o lampeggia in giallo.

**Acceso**

Si è verificato un guasto nel sistema. È possibile continuare il viaggio, tuttavia, a seconda delle condizioni del manto stradale, la stabilità di guida potrebbe risultare compromessa.

Rivolgersi ad un'officina per eliminare la causa del guasto.

**Lampeggia**

Il sistema è attivo e funziona per assistere il conducente nel controllo direzionale del veicolo in condizioni di guida difficili.

Controllo elettronico della stabilità  
 ↻ 127, Sistema di controllo della trazione ↻ 126.

**Sistema di controllo della trazione disinserito**

Il simbolo  si accende in giallo.

Il sistema è disattivato.

**Temperatura del liquido di raffreddamento del motore**

Il simbolo  si accende in rosso.

Si illumina quando il veicolo ha un problema nell'impianto di raffreddamento del motore.

Un segnale acustico di allarme suona quando la spia si accende.

**Attenzione**

Se la temperatura del liquido refrigerante del motore è troppo alta, arrestare il veicolo e spegnere il quadro. Danno al motore. Controllare il livello del liquido refrigerante.

Se la spia di controllo resta accesa, chiedete assistenza alla vostra officina.

**Sistema di monitoraggio pressione pneumatici**

Il simbolo  si accende o lampeggia in giallo.

**Acceso**

Uno o più pneumatici hanno una pressione notevolmente bassa. Arrestare immediatamente il veicolo e controllare la pressione dei pneumatici.

**Lampeggia**

Guasto del sistema. Dopo circa un minuto la spia di controllo si illumina in continuo. Rivolgersi ad un'officina.

**Pressione dell'olio motore**

Il simbolo  si accende in rosso.

Si illumina brevemente quando il veicolo viene avviato.

**Attenzione**

La lubrificazione del motore potrebbe interrompersi, provocando danni al motore e/o il bloccaggio delle ruote motrici.

1. Togliersi dalla strada senza ostacolare il traffico.
2. Impostare la leva del cambio su **N**.
3. Disinserire l'accensione.

Controllare il livello dell'olio prima di rivolgersi ad un'officina ⇨ 150.

## Livello carburante minimo

 si illumina quando il livello del carburante è troppo basso.

## Dispositivo elettronico di bloccaggio motore

Il simbolo  si accende in giallo.

Guasto dell'immobilizzatore. Non è possibile avviare il motore.

Rivolgersi ad un'officina.

## Veicolo pronto

 **READY** si illumina quando il veicolo è pronto per essere guidato.

## Luci esterne

Il simbolo  si accende in verde.

Le luci esterne sono accese ⇨ 96.

## Abbaglianti

Il simbolo  si accende in blu.

Illuminato con gli abbaglianti accesi e durante l'attivazione dell'avvisatore ottico ⇨ 97.

## Retronebbia

Il simbolo  si accende in giallo.

Il retronebbia è acceso ⇨ 98.

## Controllo automatico della velocità di crociera

 si accende in bianco o verde.

## Accesso in bianco

Sistema inserito.

## Accesso in verde

È memorizzata una determinata velocità.

Controllo automatico della velocità di crociera ⇨ 129.

## Portiera aperta

Se una portiera, il cofano o il portellone posteriore è aperto, una spia si accende insieme ad un grafico nel Driver Information Centre (DIC).

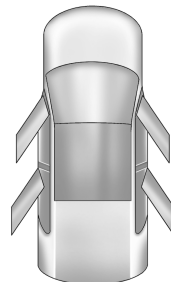

## Portiera/e aperta/e

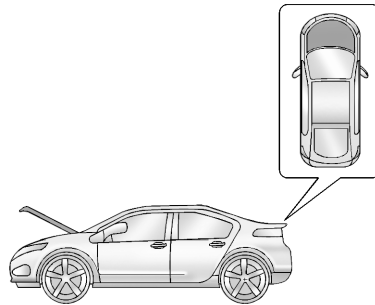

Cofano aperto

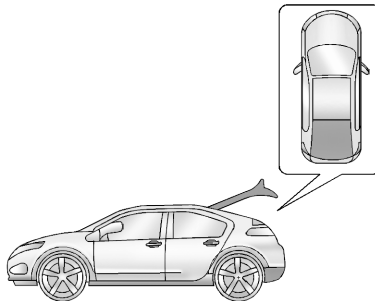

Portellone posteriore aperto

Il DIC indica quando una portiera, il cofano o il portellone posteriore è aperto. La spia visualizza l'area aperta come ombreggiata.

Il DIC e la spia visualizzano entrambi quando il veicolo è in movimento. Solo la spia visualizza se il veicolo si è fermato.

## Visualizzatori informativi

### Driver Information Centre



Il display del Driver Information Centre (DIC) si trova nel quadro strumenti. Il DIC visualizza informazioni sul veicolo. Se viene rilevato un problema del sistema, visualizza anche messaggi di avviso.

Messaggi del veicolo ⇄ 87.

### Comandi del DIC

Il menu e le funzioni possono essere selezionati mediante i pulsanti posizionati accanto al volante.



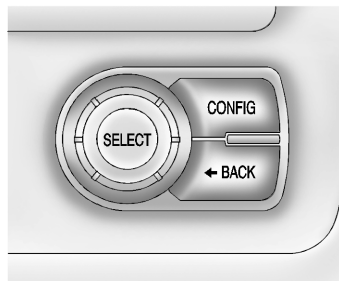

**CONFIG:** Premere per selezionare il display di configurazione cruscotto semplice o avanzato.

← **BACK:** Premere per ritornare alla schermata precedente, per uscire da una schermata o ritornare al menu principale. Premere ← **BACK** per minimizzare il display del menu DIC.

**SELECT:** Premere il centro della manopola per selezionare la voce evidenziata. Ruotare la manopola per scorrere attraverso le voci di menu.

## Selezione di menu e funzioni

Nel menu DIC principale:

1. Ruotare la manopola **SELECT** per scorrere attraverso i possibili menu DIC.
2. Premere il centro della manopola **SELECT** quando una voce di menu è evidenziata per entrare in quel menu.
3. Continuare a ruotare e premere la manopola **SELECT** per scorrere attraverso le voci di menu disponibili e per selezionarle:

**Viaggio A**  e **Viaggio B**   
 61.

### **Durata restante dell'olio**

Viene visualizzata la percentuale di durata olio restante. Inferiore la percentuale, più prossimo sarà il veicolo alla necessità di un cambio olio.

Olio motore  150.

### **Pressione dei pneumatici**

Viene visualizzata la pressione approssimativa di tutti e quattro i pneumatici.

Se al posto dei valori vengono visualizzati dei trattini, ci può essere un problema con il veicolo.

Rivolgersi ad un'officina.

Pressione dei pneumatici  170.

Sistema di monitoraggio pressione pneumatici  171.

### **Messaggi del veicolo**

Ruotare la manopola **SELECT** per scorrere attraverso un messaggio di avviso attivo. Premere **SELECT** per rivedere i messaggi.

Messaggi del veicolo  87.

### **Unità**

Ruotare la manopola **SELECT** per cambiare la visualizzazione delle unità da metrico e imperiale. Premere **SELECT** per confermare l'impostazione.

### **Modalità tutoriale**

Una schermata che illustra alcune delle funzioni uniche del cruscotto viene visualizzata selezionando questa voce.

La modalità tutoriale è disponibile solamente quando il veicolo si trova in posizione di parcheggio **P**.

### Passo-passo

La guida passo-passo del sistema di navigazione viene visualizzata selezionando questa voce.

Ulteriori informazioni sono riportate nel manuale del sistema Infotainment.

## Display del quadro strumenti

Il quadro strumenti visualizza un'anteprima delle informazioni che comprende gamma elettrica, ricarica, contachilometri e stato della batteria. Questo accade all'ingresso quando la portiera del conducente viene aperta e in seguito all'animazione di benvenuto, prima di avviare il veicolo.

Un messaggio può essere visualizzato nella parte inferiore sinistra dello schermo per indicare che si è verificato un superamento o un'interru-

zione della carica a causa di un'interruzione involontaria di corrente alternata nella presa di carica del veicolo. A seconda dello stato possono apparire le seguenti schermate.



Questa schermata indica che il cavo di carica non è collegato. Collegare il cavo di carica per ricaricare il veicolo.



Questa schermata indica che il cavo di carica è collegato e la ricarica è completata.

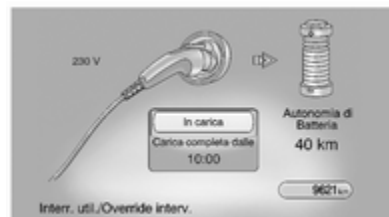

Questa schermata indica che la ricarica è in corso e che l'orario stimato di completamento della ricarica corrisponde alle 10:00 a.m.

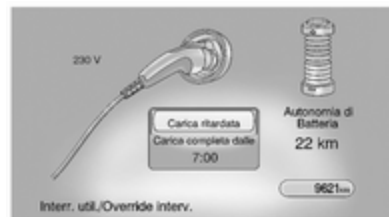

Questa schermata indica che la ricarica è programmata in modo da essere ritardata con un orario stimato di completamento corrispondente alle 7:00 a.m.



Questa schermata indica che il veicolo è completamente carico e che il cavo di carica non è collegato.



Questa schermata indica che il cavo di carica è collegato, ma il veicolo non può essere ricaricato.

## Visualizzatore a colori Info

Il visualizzatore a colori Info si trova nel quadro strumenti.

Il Visualizzatore a colori Info indica:

- Climatizzatore ⇨ 102
- Sistema Infotainment, vedi descrizione nel manuale del sistema Infotainment
- Impostazioni di personalizzazione del veicolo
- Informazioni sul flusso di corrente
- Impostazioni della carica
- Informazioni sull'energia
- Ora ⇨ 60

I comandi del Visualizzatore a colori Info necessitano solo di un leggero tocco per azionarli e funzionano meglio a mani nude. I comandi funzioneranno con la maggior parte dei guanti sebbene possano avere bisogno di più tempo per reagire. Usare il polpastrello piuttosto che la punta del dito

per minimizzare il tempo di risposta. Se i comandi non rispondono, togliere i guanti.

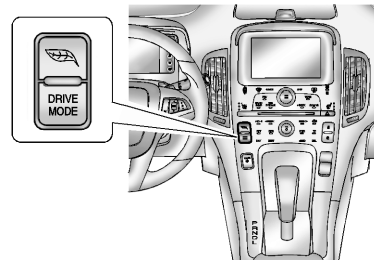

Per visualizzare **Flusso di potenza, In carica** e **Info energia**, premere  sul quadro strumenti.

## Schermate Flusso di potenza

Per visualizzare le schermate **Flusso di potenza** premere  sul quadro strumenti e quindi premere il pulsante **Flusso di potenza** nella parte superiore dello schermo a sfioro. Le schermate **Flusso di potenza** indicano la condizione di funzionamento del sistema a corrente. Le schermate

mostrano il flusso di energia tra il motore, l'unità di propulsione elettrica e la batteria ad alta tensione. Questi componenti saranno evidenziati quando attivi.

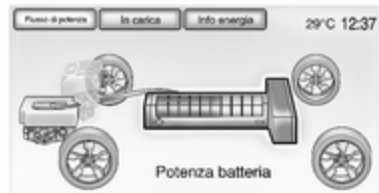

**Potenza batteria** - La batteria è attiva con flusso di energia alle ruote.



**Potenza batteria** - Il veicolo è fermo in modalità elettrica e non c'è flusso di energia alle ruote.

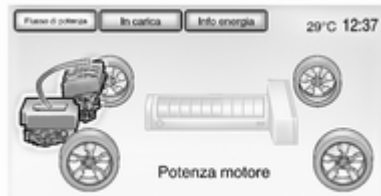

**Potenza motore** - Il motore è attivo con flusso di energia alle ruote.

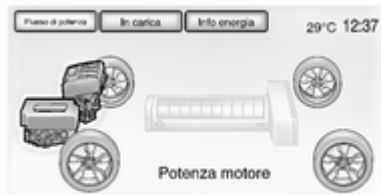

**Potenza motore** - Il veicolo è fermo in modalità gamma estesa e non c'è flusso di energia alle ruote.

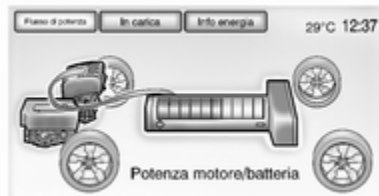

**Potenza motore/batteria** - Sia il motore che la batteria sono attivi con flusso di energia alle ruote.

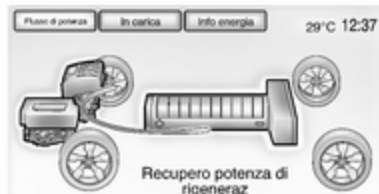

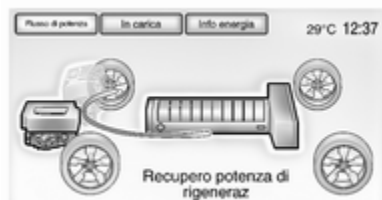

**Recupero potenza di rigeneraz** - La potenza ritorna dalle ruote alla batteria durante la frenata rigenerante o la decelerazione.

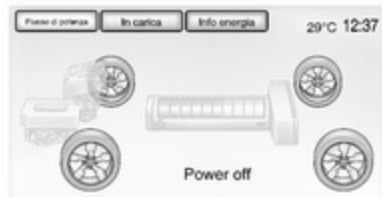

**Power off** - Alle ruote non arriva potenza.

## Ricarica

### Carica programmabile

Vi sono tre modalità di carica programmabile. Per visualizzare lo stato della modalità di carica corrente nel Visualizzatore a colori Info, premere  sul quadro strumenti e poi premere **In carica** nella parte superiore dello schermo a sfioro.

Lo stato di modalità di carica corrente può anche essere visualizzato in un pop-up temporaneo nel Visualizzatore a colori Info premendo il tasto di sblocco dello sportellino della presa di carica sulla portiera del conducente. I calcoli del tempo **Avvio carica** e **Carica completata** vengono anche visualizzati sullo schermo.

Queste previsioni sono più accurate quando il veicolo viene collegato tramite spina e in condizioni di temperatura moderata. Inoltre il veicolo utilizza l'orologio visualizzato nel Visualizzatore a colori Info per carica programmabile, quindi assicurarsi che l'orario visualizzato nell'angolo superiore destro del

Visualizzatore a colori Info corrisponda all'orario desiderato del giorno.

### Stato della modalità di carica



**Subito:** Il veicolo inizia a caricarsi non appena collegato ad una presa elettrica.

Ricarica ↻ 136.

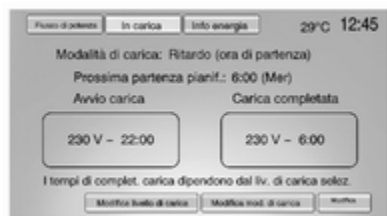

**Ritardo (ora di partenza):** Il veicolo effettua una stima dell'orario di inizio carica considerando il tempo di partenza programmato per il giorno corrente della settimana. La carica comincia nell'orario di inizio e viene completata entro l'orario di partenza solo se è disponibile tempo sufficiente dopo aver collegato il cavo di carica alla presa elettrica.

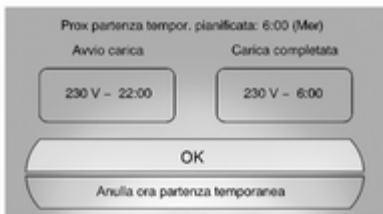

**Ritardo (tariffe e ora di partenza):** Il veicolo effettua una stima dell'orario di inizio carica in base alla tabella del tasso di utilità, della preferenza di tasso di utilità e orario di partenza programmato per il giorno corrente della settimana. Il veicolo si caricherà durante i periodi con tariffa più economica per raggiungere una carica completa della batteria entro l'orario di partenza. Per questa modalità

sono necessarie informazioni sui costi dell'energia elettrica della società di erogazione per la località dove si effettua la carica. Inoltre, se le impostazioni delle tariffe selezionate danno come esito un tempo di completamento della carica molto lungo, il veicolo inizierà a caricarsi immediatamente all'allacciamento alla rete elettrica. Per esempio, se la tabella delle tariffe dell'energia elettrica è impostata con tariffe alte e la preferenza di tariffa è solo di caricare durante orari a tariffa bassa, il veicolo inizierà a caricarsi immediatamente al collegamento alla rete elettrica.

### Selezione della modalità di carica

Dalla schermata dello stato di modalità carica, premere **Modifica mod. di carica**.

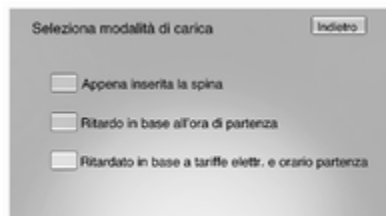

Selezionare un'opzione:

- **Appena inserita la spina**
- **Ritardo in base all'ora di partenza**
- **Ritardato in base a tariffe elettr. e orario partenza**

#### Inserimento orario di partenza

Dalla schermata dello stato modalità di carica ritardata, premere **Modifica** per modificare l'orario di partenza per ogni giorno della settimana.



1. Premere il giorno da modificare.
2. Premere **+** o **-** per modificare ore e minuti.
3. Premere **Indietro** per salvare le modifiche e ritornare alla schermata precedente.

#### Selezione del livello di carica

L'impostazione di preferenza del livello di carica consente al cliente di selezionare il livello di carica del veicolo in modo che corrisponda alla capacità del luogo di carica. Se il veicolo smette costantemente di caricarsi dopo il collegamento alla rete elettrica o se un interruttore continua a scattare, il problema può essere risolto riducendo la preferenza di livello di carica.

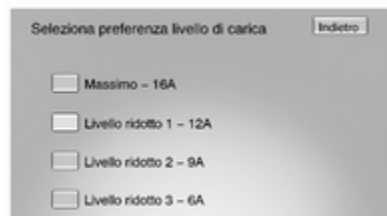

La preferenza del livello di carica deve essere configurata in modo da corrispondere alla potenza della presa di corrente alternata alla quale il cavo di carica è collegato. Le impostazioni di preferenza del livello di carica sono:

- **Massimo - 16A:** Limita la corrente alternata a 16 amp
- **Livello ridotto 1 - 12A:** Limita la corrente alternata a 12 amp
- **Livello ridotto 2 - 9A:** Limita la corrente alternata a 9 amp
- **Livello ridotto 3 - 6A:** Limita la corrente alternata a 6 amp

I livelli di corrente specifici di una particolare zona possono variare dai valori indicati nel presente manuale. Controllare i livelli disponibili per il veicolo.

Le impostazioni di preferenza di livello di carica non sono direttamente correlate al tasto di livello carica presente sul cavo di carica. Il veicolo si atterrà all'impostazione che minimizza la corrente alternata utilizzata per caricare il veicolo.

L'impostazione di preferenza del livello di carica sarà memorizzata tra un evento di carica e l'altro. Questa impostazione deve essere tenuta come riferimento prima della carica per assicurarsi che il veicolo sia configurato in modo da corrispondere alla potenza di corrente elettrica della presa di corrente alternata alla quale il cavo di carica è collegato.

L'impostazione di preferenza del livello di carica può essere modificata ogni volta che il Visualizzatore a colori Info è operativo.

### Selezione della tariffa di carica

Dalla schermata della tariffa ritardata e dello stato di modalità di carica dell'orario di partenza, premere **Modifica**.

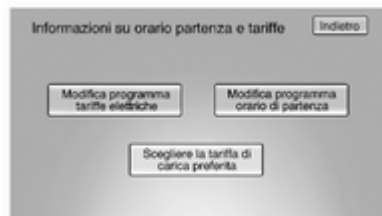

Selezionare uno dei seguenti:

- **Modifica programma tariffe elettriche**
- **Modifica programma orario di partenza**
- **Scegliere la tariffa di carica preferita**

### Selezione della preferenza della tariffa di carica

Dalla schermata **Informazioni su orario partenza e tariffe**, premere **Scegliere la tariffa di carica preferita**.

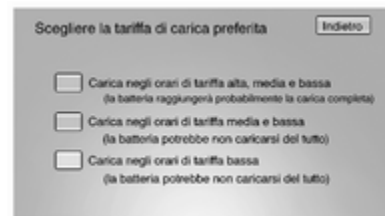

Premere una delle seguenti opzioni per selezionare la Preferenza della tariffa di carica:

- **Carica negli orari di tariffa alta, media e bassa:** Il veicolo può caricarsi durante qualsiasi periodo tariffario per soddisfare l'orario di partenza pianificato. Tuttavia sceglierà quando caricarsi per minimizzare il costo totale della carica.
- **Carica negli orari di tariffa media e bassa:** Il veicolo si caricherà solo durante periodi a tariffa bassa e/o media e sceglierà quando caricarsi per minimizzare il costo totale della carica.
- **Carica negli orari di tariffa bassa:** Il veicolo si caricherà solo durante periodi a tariffa bassa.



La carica comincia nell'orario di inizio e viene completata entro l'orario di partenza solo se è disponibile tempo sufficiente dopo aver collegato il cavo di carica alla presa elettrica. Per esempio, se il veicolo viene collegato alla rete elettrica solo per un'ora prima dell'orario di partenza e la batteria è completamente scarica, il veicolo non sarà completamente carico entro l'orario di partenza qualunque scelta di tariffa sia stata effettuata.

Inoltre, se le impostazioni delle tariffe selezionate danno come esito un tempo di completamento della carica molto lungo, il veicolo inizierà a caricarsi immediatamente all'allacciamento alla rete elettrica. Per esempio, se la tabella delle tariffe dell'energia elettrica è impostata con tariffe alte e la preferenza di tariffa è solo di caricare durante orari a tariffa bassa, il veicolo inizierà a caricarsi immediatamente al collegamento alla rete elettrica.

### Scelta del piano tariffario dell'energia elettrica

Le tariffe dell'energia elettrica o il costo unitario possono variare in base all'orario, giorno feriale/di fine settimana e stagione. Durante il giorno quando la richiesta di elettricità è elevata, le tariffe sono di solito più elevate e quindi dette tariffe di picco. Di notte quando la richiesta di elettricità è bassa, le tariffe sono di solito più basse e dette tariffe fuori picco. In alcune zone viene offerta una tariffa media.

Contattare la società di erogazione dell'energia per ottenere la tabella delle tariffe per la vostra zona. Le date di inizio estive e invernali devono essere stabilite per utilizzare una tabella estiva/invernale.

Dalla schermata **Informazioni su orario partenza e tariffe**, premere **Modifica programma tariffe elettriche**.



Per scrivere **Programma estate/inverno**:

1. Premere **Programma estate/inverno**.
2. Premere **Modifica**.



Per scrivere **Programma annuale**:

1. Premere **Programma annuale**.
2. Premere **Modifica**.

### Inserimento dati di inizio tabella estiva/invernale

Dalla schermata **Scegliere un piano di tariffe elettriche**, premere **Programma estate/inverno** quindi premere **Modifica**.



1. Premere **Inizio estate**.
2. Premere **+** o **-** per impostare il mese e il giorno dell'inizio estate.
3. Premere **Inizio inverno**.
4. Premere **+** o **-** per impostare il mese e il giorno dell'inizio inverno.
5. Premere **Programma tariffe elettriche estive** o **Programma tariffe invernali** per compilare la tabella delle tariffe giornaliere per l'energia elettrica.

### Compilazione della tabella delle tariffe per l'energia elettrica

Dalla schermata **Modifica date inizio estate/inverno**, premere **Programma tariffe elettriche estive** o **Programma tariffe invernali**.

Dalla schermata **Scegliere un piano di tariffe elettriche**, premere **Programma annuale** e quindi premere **Modifica**.



1. Premere **Gior. feriale** o **Fine settim.**
2. Premere **Modifica** accanto alla riga da modificare.

- ◆ I giorni feriali vanno dal lunedì al venerdì e utilizzano la stessa tabella tariffaria.
- ◆ I fine settimana sono il sabato e la domenica e utilizzano la stessa tabella tariffaria.

Sia i giorni feriali che quelli del fine settimana devono essere impostati. La tabella delle tariffe vale solo per un periodo di 24 ore, che ha inizio alle 0:00 e termina alle 0:00. Ci possono essere cinque cambi tariffari al giorno, non tutti devono essere utilizzati.

Gli orari di conclusione devono essere consecutivi. Se un orario di conclusione non segue un orario di inizio viene visualizzato un messaggio. Seguire le istruzioni del messaggio.

### Compilazione dell'orario di conclusione tariffa dell'energia elettrica

Dalla schermata della rispettiva tabella delle tariffe dell'energia elettrica, premere **Modifica** accanto alla riga da modificare.

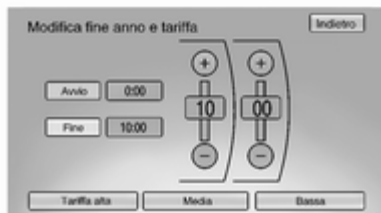
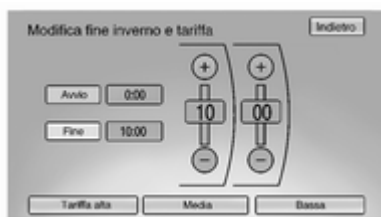
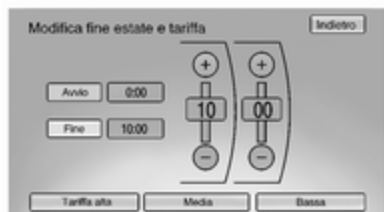

1. Premere **+** o **-** per regolare l'ora.
2. Premere **Tariffa alta**, **Media** o **Bassa** per selezionare la tariffa per l'energia elettrica.
3. Premere **Indietro** per salvare le modifiche.

Si può editare solo l'orario di completamento. L'orario di inizio viene inserito automaticamente nella tabella delle tariffe.

**Visualizzazione della tabella delle tariffe per l'energia elettrica**  
Dalla schermata **Scegliere un piano di tariffe elettriche**, premere **Visualizza progr. estate**, **Visualizza progr. inverno** o **Visualizza progr. annuale**.

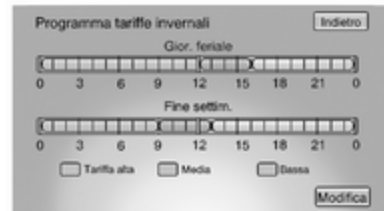
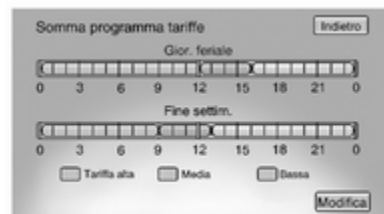

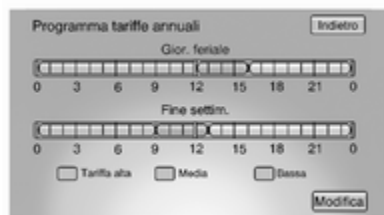

### Sospensione temporanea della modalità di carica ed annullamento

Le modalità di carica ritardata programmata possono essere temporaneamente sospese passando ad una modalità di carica immediata per un ciclo di carica. Inoltre, l'orario di partenza programmata successivo pianificato può essere temporaneamente sospeso per un ciclo di carica. Oltre a sospensioni in-veicolo mediante il Visualizzatore a colori info, vi sono anche altri modi per sospendere temporaneamente una modalità di carica ritardata.

Ricarica ⇨ 136.

Per sospendere temporaneamente una modalità di carica per passare ad una modalità di carica immediata dall'interno del veicolo:

1. Premere il pulsante di sblocco dello sportellino della presa di carica sulla portiera del conducente per visualizzare il pop-up dello stato della modalità di carica nel Visualizzatore a colori info.



2. Premere **Esclusione temporanea**.

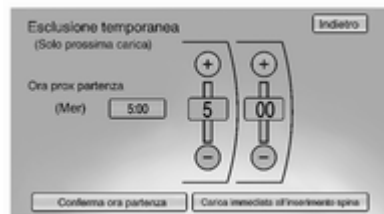

3. Premere **Carica immediata all'inserimento spina** per superare temporaneamente una modalità di carica immediata.

Verrà visualizzato automaticamente il tempo completo di carica rivisto.



Per annullare il superamento temporaneo, premere **Annulla Mod. di carica tempor.** sul fondo dello

schermo a sfioro della schermata o pop-up della modalità di carica temporanea, rispettivamente.

Per sospendere temporaneamente il successivo orario di partenza pianificato dall'interno del veicolo:

1. Premere il pulsante di sblocco dello sportellino della presa di carica sulla portiera del conducente per visualizzare il pop-up dello stato della modalità di carica nel Visualizzatore a colori info.
2. Premere **Esclusione temporanea**.

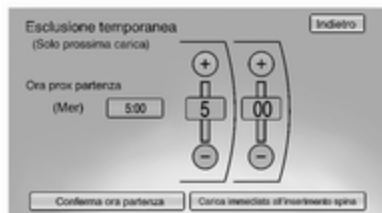

3. Premere il pulsante + o - per modificare l'orario di partenza successivo.

4. Premere **Conferma ora partenza** per sospendere temporaneamente l'orario di partenza successivo pianificato.

Il tempo completo di carica rivisto verrà automaticamente visualizzato nella schermata della modalità di carica temporanea.

L'orario di partenza temporaneo può solo essere aggiornato per lo stesso giorno dell'orario di partenza pianificato successivo originale. Inoltre il veicolo non accetterà un orario di partenza temporaneo che sia antecedente all'orario attuale del giorno.

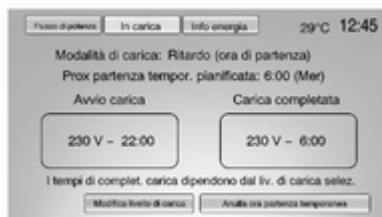

Per annullare il superamento temporaneo dell'orario di partenza successivo pianificato, premere **Annulla ora partenza temporanea** sul fondo dello schermo a sfioro della schermata o pop-up della modalità di carica temporanea, rispettivamente.

### Pop-up di sospensione / interruzione della carica

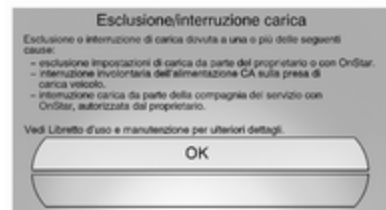

Una finestra pop-up apparirà se si verifica quanto segue:

- C'è stata una perdita indesiderata di corrente alternata durante l'azione di carica con collegamento a spina. Per esempio si è verificata un'interruzione di energia elettrica o il cavo di carica è stato staccato dalla parete.

### Carica programmabile disabilitata

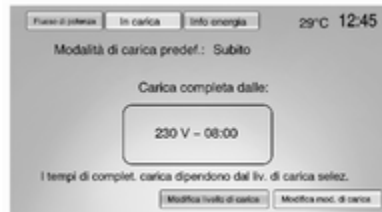

Quando il sistema di carica programmabile è disabilitato, la schermata e la finestra pop-up dello stato modalità di carica preimpostata visualizzerà - :- - per l'orario completo di carica. Il sistema di carica programmabile sarà disabilitato se l'orario di completamento della carica non può essere previsto con sicurezza. Se il sistema di carica programmabile è costantemente disabilitato, cercare assistenza presso un'officina.

### Informazioni sull'energia

Per visualizzare **Utilizzo di energia**, **Rendimento energetico** e **Suggerimenti rendimento** premere  sul quadro strumenti e quindi premere **Info energia** nella parte superiore dello schermo a sfioro.

### Utilizzo di energia

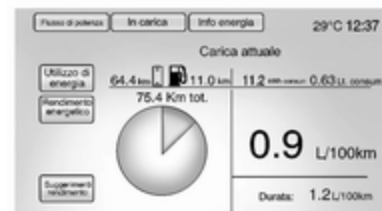

Questa schermata visualizza informazioni per tutti i cicli di guida dall'ultima volta in cui è stata caricata completamente la batteria ad alta tensione. Questo include la distanza percorsa in modalità elettrica, la distanza percorsa in modalità a gamma estesa, la distanza totale percorsa, l'energia elettrica usata dalla batteria, il totale del carburante usato e il risparmio di carburante medio. Vi sono dei limiti massimi per alcuni valori che possono essere visualizzati. Quando questi valori sono sostituiti da trattini, i limiti di valore sono stati raggiunti.

Per reimpostare questi valori, la batteria ad alta tensione dovrà essere ricaricata completamente. Il grafico circolare rappresenta anche la percentuale di distanza percorsa utilizzando la modalità elettrica rispetto alla modalità a gamma estesa. Il risparmio di carburante totale è il totale risparmiato per la vita del veicolo e può essere reimpostato solo da un'officina.



Le informazioni sull'utilizzo dell'energia elettrica appariranno automaticamente allo spegnimento quando sia attiva la potenza trattenuta disattivata. Questo pop-up automatico può essere disabilitato attraverso la personalizzazione del veicolo.

Personalizzazione del veicolo ⇨ 87.

### Efficienza energetica



Si accede a questa schermata premendo **Rendimento energetico** sulla schermata **Utilizzo di energia**. Questa schermata visualizza l'efficienza energetica per il ciclo di guida in base allo stile di guida e alle impostazioni del climatizzatore. Guidando in modo più efficiente si avrà come risultato una percentuale superiore visualizzata per lo stile di guida. Minimizzando l'uso del sistema di climatizzazione si avrà come risultato una percentuale superiore visualizzata per l'impostazione del climatizzatore.

### Suggerimenti rendimento

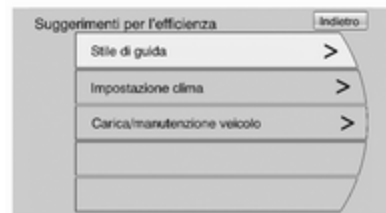

Si accede a questa schermata premendo **Suggerimenti rendimento** dalla schermata **Utilizzo di energia** o **Rendimento energetico**. Questa schermata fornisce una guida su come migliorare l'utilizzo dell'energia per aumentare il risparmio di carburante e la gamma.

## Messaggi del veicolo

I messaggi visualizzati nel Driver Information Centre (DIC) indicano lo stato del veicolo o una certa azione che può essere necessaria per risolvere un problema. Molteplici messaggi possono essere visualizzati uno dopo l'altro.

I messaggi che non richiedono un'azione immediata possono essere riconosciuti e cancellati premendo la manopola **SELECT**. I messaggi che richiedono un'azione immediata non possono essere cancellati fino a quando l'azione non venga effettuata. Tutti i messaggi dovrebbero essere considerati seriamente. Cancellare i messaggi non è un modo per risolvere il problema.

I messaggi del veicolo sono visualizzati come testo. Seguire le istruzioni dei messaggi.

Il sistema visualizza dei messaggi relativi a quanto segue:

- Livello dei liquidi
- Avviamento

- Manutenzione
- Impianto di allarme antifurto
- Freni
- Sistemi di controllo dell'assetto
- Controllo automatico della velocità di crociera
- Sistemi di rilevamento oggetti
- Illuminazione, sostituzione delle lampadine
- Impianto tergilavacrystalli
- Portiere, finestrini
- Telecomando
- Sistemi airbag
- Motore e unità di propulsione elettrica
- Pneumatici
- Batteria e ricarica
- Modalità di funzionamento del veicolo
- Limite di velocità

## Personalizzazione del veicolo

Si può accedere alla Personalizzazione del veicolo usando i comandi Infotainment o lo schermo a sfioro nel Visualizzatore a colori Info. Per maggiori informazioni consultare il manuale Infotainment a parte.

### Utilizzo dei comandi Infotainment

Usare la manopola **TUNE/MENU**, i pulsanti **CONFIG** e **◀BACK** del quadro strumenti per selezionare le funzioni di personalizzazione.

- **CONFIG**: Premere per far scorrere i menu disponibili nella parte superiore del display con schermo a sfioro.



### ■ TUNE/MENU:

- ◆ Premere per inserire, selezionare o attivare un'opzione menu evidenziata.
- ◆ Ruotare per evidenziare un'opzione menu.
- ◆ Premere per attivare o disattivare un'impostazione del sistema.

### ■ ◀BACK:

- ◆ Premere per uscire da un menu.
- ◆ Premere per ritornare ad una schermata precedente.

### Sottomenu

Una freccia nel bordo destro del menu indica che si tratta di un sottomenu con altre opzioni.

### Selezionare un'opzione di menu

1. Ruotare la manopola **TUNE/MENU** per evidenziare la funzione.
2. Premere la manopola **TUNE/MENU** per selezionare l'opzione evidenziata. Una segno di spuntatura accanto all'opzione indica l'opzione selezionata.

### Attivazione o disattivazione di una funzione

1. Ruotare la manopola **TUNE/MENU** per evidenziare la funzione.
2. Premere la manopola **TUNE/MENU** per attivare o disattivare una funzione. Un segno di spuntatura accanto alla funzione indica che la funzione è attiva.

### Utilizzo dello schermo a sfioro

Utilizzare le icone e i menu dello schermo a sfioro sul visualizzatore a colori Info per selezionare le funzioni di personalizzazione.

△ = Sfiore per scorrere verso l'alto.

▽ = Sfiore per scorrere verso il basso.

**Indietro:** Sfiore **Indietro** nell'angolo superiore destro del display per ritornare al menu precedente.

### Sottomenu

Una freccia nel bordo destro del menu indica che si tratta di un sottomenu con altre opzioni.

### Selezionare un'opzione di menu

Sfiore una qualsiasi delle opzioni di menu disponibili sullo schermo a sfioro per selezionare l'opzione. Una segno di spuntatura accanto all'opzione indica l'opzione selezionata.

### Attivazione o disattivazione di una funzione

Sfiore lo schermo dove la funzione disponibile è elencata per attivarla o disattivarla. Un segno di spuntatura accanto alla funzione indica che la funzione è attiva.

### Entrare nel menu di personalizzazione

Premere il menu veicolo sullo schermo a sfioro.



Le funzioni del menu veicolo possono includere:

- **Clima e qualità dell'aria**
- **Comfort e comodità**
- **Lingue**
- **Illuminazione esterna**
- **Blocco motorizzato porte**
- **Blocco, sblocco, avviamento**
- **Ripristinare le impostazioni predefinite**

### Clima e qualità dell'aria

Selezionare il menu **Clima e qualità dell'aria** per visualizzare:

- **Velocità ventilatore automatica**
- **Sedili riscaldati automaticamente**

- **Sedili riscaldati all'accensione a distanza**
- **Snebbiatore automatico**
- **Riscaldamento assistito dal motore**
- **Riscaldamento assistito dal motore (a spina)**

### Velocità ventilatore automatica

**Velocità ventilatore automatica** imposta la velocità automatica delle ventole per mantenere la temperatura interna desiderata. Scegliere un'impostazione ventola:

**Alto:** Velocità aumentata.

**Medio:** Velocità moderata.

**Basso:** Velocità ridotta.

Per selezionare **Velocità ventilatore automatica**:

1. Premere il menu veicolo.
2. Selezionare **Clima e qualità dell'aria**.
3. Selezionare **Velocità ventilatore automatica**.

4. Selezionare la velocità delle ventole.
5. Premere **Indietro** per ritornare al menu precedente.

### Sedili riscaldati automaticamente

Quando abilitati i pulsanti dei sedili a riscaldamento automatico sullo schermo a sfioro saranno evidenziati. Questa funzione azionerà automaticamente i sedili riscaldati al livello richiesto dalla temperatura interna.

**Sedili riscaldati automaticamente** può essere spento utilizzando i pulsanti per i sedili riscaldati sul quadro strumenti.

Per accendere o spegnere **Sedili riscaldati automaticamente**:

1. Premere il menu veicolo.
2. Selezionare **Clima e qualità dell'aria**.
3. Accendere o spegnere **Sedili riscaldati automaticamente**.
4. Premere **Indietro** per ritornare al menu precedente.

### Sedili riscaldati all'accensione a distanza

Quando attivata, questa funzione azionerà i sedili riscaldati utilizzando il telecomando.

Per accendere o spegnere **Sedili riscaldati all'accensione a distanza**:

1. Premere il menu veicolo.
2. Selezionare **Clima e qualità dell'aria**.
3. Accendere o spegnere **Sedili riscaldati all'accensione a distanza**.
4. Premere **Indietro** per ritornare al menu precedente.

### Snebbiatore automatico

Quando attivato e quando venga rilevato un alto tasso di umidità, il sistema di climatizzazione regolerà l'aria esterna, il climatizzatore o il calore per diminuire l'appannamento. La velocità delle ventole può aumentare. Quando non viene più rilevato un alto tasso di umidità, il sistema ritorna alla modalità di funzionamento precedente.

Per accendere o spegnere **Snebbiatore automatico**:

1. Premere il menu veicolo.
2. Selezionare **Clima e qualità dell'aria**.
3. Accendere o spegnere **Snebbiatore automatico**.
4. Premere **Indietro** per ritornare al menu precedente.

### Riscaldamento assistito dal motore

**Il riscaldamento assistito dal motore** seleziona il livello di temperatura esterna al quale il motore può girare per assistere il riscaldamento in modalità elettrica. Una variazione di selezione avrà effetto solo in seguito ad una diminuzione di potenza del veicolo.

Le opzioni del **riscaldamento assistito dal motore** sono:

- **A temperature esterne fredde**
- **A temperature esterne molto fredde**

Per selezionare il livello di temperatura esterna:

1. Premere il menu veicolo.
2. Selezionare **Clima e qualità dell'aria**.
3. Selezionare il livello di temperatura.
4. Premere **Indietro** per ritornare al menu precedente.

### Riscaldamento assistito dal motore (a spina)

Questa funzione abiliterà o disabiliterà il **riscaldamento assistito dal motore** ogni volta che il veicolo venga collegato alla presa elettrica. Una variazione delle impostazioni avrà effetto solo in seguito ad una diminuzione di potenza del veicolo.

Per attivare o disattivare il **riscaldamento assistito dal motore (a spina)**:

1. Premere il menu veicolo.
2. Selezionare **Clima e qualità dell'aria**.

3. Attivare o disattivare il **riscaldamento assistito dal motore (a spina)**.
4. Premere **Indietro** per ritornare al menu precedente.

### Comfort e comodità

Selezionare il menu **Comfort e comodità** e verrà visualizzato quanto segue:

- **Volume segnale acustico**
- **Suoneria pulsante**
- **Esci dalla finestra di riepilogo livelli energia**
- **Allarme antifurto cavo di carica**
- **Allarme perdita alimentaz. di carica**
- **Personalizzazione per conducente**

### Volume segnale acustico

Questo consente la selezione del livello del volume dei segnali acustici su normale o alto.

Per selezionare il livello **Volume segnale acustico**:

1. Premere il menu veicolo.
2. Selezionare **Comfort e comodità**.

3. Selezionare **Volume segnale acustico**.
4. Selezionare il livello di volume.
5. Premere **Indietro** per ritornare al menu precedente.

### Suoneria pulsante

Questo consente di sentire un suono quando venga effettuata una selezione mediante il Sistema Infotainment.

Per accendere o spegnere **Suoneria pulsante**:

1. Premere il menu veicolo.
2. Selezionare **Comfort e comodità**.
3. Accendere o spegnere **Suoneria pulsante**.
4. Premere **Indietro** per ritornare al menu precedente.

### Esci dalla finestra di riepilogo livelli energia

Questo consente a **Esci dalla finestra di riepilogo livelli energia** essere attivato o disattivato:

1. Premere il menu veicolo.
2. Selezionare **Comfort e comodità**.

3. Accendere o spegnere **Esci dalla finestra di riepilogo livelli energia**.
4. Premere **Indietro** per ritornare al menu precedente.

### Allarme antifurto cavo di carica

Questo consente a **Allarme antifurto cavo di carica** essere attivato o disattivato:

1. Premere il menu veicolo.
2. Selezionare **Comfort e comodità**.
3. Accendere o spegnere **Allarme antifurto cavo di carica**.
4. Premere **Indietro** per ritornare al menu precedente.

### Allarme perdita alimentaz. di carica

Questo consente a **Allarme perdita alimentaz. di carica** essere attivato o disattivato:

1. Premere il menu veicolo.
2. Selezionare **Comfort e comodità**.
3. Accendere o spegnere **Allarme perdita alimentaz. di carica**.
4. Premere **Indietro** per ritornare al menu precedente.

### Personalizzazione per conducente

Questo consente alla radio di memorizzare preferiti da parte del conducente:

1. Premere il menu veicolo.
2. Selezionare **Comfort e comodità**.
3. Accendere o spegnere **Personalizzazione per conducente**.
4. Premere **Indietro** per ritornare al menu precedente.

### Lingue

Questo consente la selezione della lingua desiderata.

Per selezionare la lingua:

1. Premere il menu veicolo.
2. Selezionare **Lingue**.
3. Selezionare la lingua desiderata.
4. Premere **Indietro** per ritornare al menu precedente.

### Illuminazione esterna

Selezionare il menu Illuminazione e verrà visualizzato quanto segue:

- **Luci di uscita**
- **Luci di avvicinamento**

### Luci di uscita

Questo consente la selezione della durata di accensione dei fari esterni quando si lasci il veicolo e all'esterno sia buio.

Le opzioni disponibili sono:

- **OFF**
- **30 secondi**
- **60 secondi**
- **120 secondi**

Per selezionare la durata di accensione delle luci esterne:

1. Premere il menu veicolo.
2. Selezionare **Illuminazione esterna**.
3. Selezionare **Luci di uscita**.
4. Selezionare la durata di accensione delle luci esterne.
5. Premere **Indietro** per ritornare al menu precedente.

### Luci di avvicinamento

Questo consente alle luci di localizzazione del veicolo di essere attivate o disattivate. Quando attivato, i fari, le luci di posizione laterali, le luci poste-

riori, le luci della targa e le luci di retromarcia si illumineranno quando venga premuto  sul telecomando.

Per accendere o spegnere **Luci di avvicinamento**:

1. Premere il menu veicolo.
2. Selezionare **Illuminazione esterna**.
3. Accendere o spegnere **Luci di avvicinamento**.
4. Premere **Indietro** per ritornare al menu precedente.

### Blocco motorizzato porte

Selezionare **Blocco motorizzato porte** e verrà visualizzato quanto segue:

- **Sbloccaggio automatico porte**
- **Porta sbloccata anti chiusura accidentale**
- **Blocco temporizzato porte**

### Sbloccaggio automatico porte

Questo consente la selezione delle portiere che si sbloccheranno automaticamente quando il cambio del veicolo venga posizionato in **P**.

Le opzioni disponibili sono:

- **Tutte le porte**
- **Porta conducente**
- **OFF**

Per selezionare la modalità di sbloccaggio automatico delle portiere:

1. Premere il menu veicolo.
2. Selezionare **Blocco motorizzato porte**.
3. Selezionare **Sbloccaggio automatico porte**.
4. Selezionare la modalità di sbloccaggio automatico delle portiere.
5. Premere **Indietro** per ritornare al menu precedente.

#### **Porta sbloccata anti chiusura accidentale**

Quando attiva, questa funzione impedirà alla portiera del conducente di bloccarsi fino a quando non venga chiusa. Se questa funzione è attivata, il menu **Blocco temporizzato porte** non sarà disponibile.

Per accendere o spegnere **Porta sbloccata anti chiusura accidentale**:

1. Premere il menu veicolo.
2. Selezionare **Blocco motorizzato porte**.
3. Selezionare **Porta sbloccata anti chiusura accidentale**.
4. Accendere o spegnere **Porta sbloccata anti chiusura accidentale**.
5. Premere **Indietro** per ritornare al menu precedente.

#### **Blocco temporizzato porte**

Quando attiva, questa funzione ritarderà il bloccaggio delle portiere. Per annullare il ritardo, premere i pulsanti della chiusura centralizzata sul quadro strumenti.

Per attivare o disattivare la funzione di bloccaggio ritardato delle portiere:

1. Premere il menu veicolo.
2. Selezionare **Blocco motorizzato porte**.

3. Accendere o spegnere **Blocco temporizzato porte**.

4. Premere **Indietro** per ritornare al menu precedente.

#### **Apertura, chiusura, avviamento a distanza**

Selezionare **Blocco, sblocco, avviamento** e verrà visualizzato quanto segue:

- **Avviso blocco porte a distanza**
- **Risposta sbloccaggio (luci)**
- **Sbloccaggio delle porte con telecomando o Sblocco portiere a distanza**
- **Promemoria telecomando nel veicolo**
- **Sblocco accesso passivo**
- **Blocco accesso passivo**

#### **Avviso blocco porte a distanza**

Questo consente la selezione del segnale di risposta fornito quando le portiere del veicolo vengano sbloccate con il telecomando.

Le opzioni disponibili sono:

- **Luci e clacson**
- **Soltanto le luci**
- **Soltanto il clacson**
- **OFF**

Per selezionare la reazione di bloccaggio a distanza:

1. Premere il menu veicolo.
2. Selezionare **Blocco, sblocco, avviamento**.
3. Selezionare **Avviso blocco porte a distanza**.
4. Selezionare la reazione a distanza.
5. Premere **Indietro** per ritornare al menu precedente.

### Risposta sbloccaggio (luci)

Quando attivato, le luci esterne lampeggiano quando le portiere del veicolo vengano sbloccate con il telecomando.

Per accendere o spegnere **Risposta sbloccaggio (luci)**:

1. Premere il menu veicolo.
2. Selezionare **Blocco, sblocco, avviamento**.
3. Accendere o spegnere **Risposta sbloccaggio (luci)**.
4. Premere **Indietro** per ritornare al menu precedente.

### Sbloccaggio delle porte con telecomando o Sblocco portiere a distanza

Questo consente la selezione delle portiere che si sbloccano alla pressione di  sul telecomando.

Le opzioni disponibili sono:

- **Tutte le porte**
- **Porta conducente**

Se viene selezionato **Tutte le porte**, tutte le portiere verranno sbloccate.

Se viene selezionato **Porta conducente**, solo la portiera del conducente verrà sbloccata alla prima pressione di . Tutte le portiere ver-

ranno sbloccate alla seconda pressione di  entro cinque secondi dalla pressione precedente.

Per selezionare la modalità di sblocco delle portiere con telecomando:

1. Premere il menu veicolo.
2. Selezionare **Blocco, sblocco, avviamento**.
3. Selezionare **Sbloccaggio delle porte con telecomando** o **Sblocco portiere a distanza**.
4. Selezionare la modalità di sbloccaggio delle portiere.
5. Premere **Indietro** per ritornare al menu precedente.

### Promemoria telecomando nel veicolo

Quando attivo, l'avvisatore acustico emetterà un segnale acustico rapido tre volte se un telecomando viene lasciato nel veicolo.

Per accendere o spegnere **Promemoria telecomando nel veicolo**:

1. Premere il menu veicolo.
2. Selezionare **Blocco, sblocco, avviamento**.

3. Accendere o spegnere **Promemoria telecomando nel veicolo**.
4. Premere **Indietro** per ritornare al menu precedente.

### **Sblocco accesso passivo**

Questo consente la selezione delle portiere sbloccate premendo il pulsante all'esterno della maniglia portiera.

Le opzioni disponibili sono:

- **Tutte le porte**
- **Porta conducente**

Per selezionare la modalità di sblocco delle portiere:

1. Premere il menu veicolo.
2. Selezionare **Blocco, sblocco, avviamento**.
3. Selezionare **Sblocco accesso passivo**.
4. Selezionare quali portiere sbloccare.
5. Premere **Indietro** per ritornare al menu precedente.

### **Blocco accesso passivo**

Questo consente l'attivazione o la disattivazione del bloccaggio passivo e la selezione del tipo di reazione.

Le opzioni disponibili sono:

- **OFF**
- **ON**
- **ATTIVO con segnale acustico**

Per selezionare la modalità di sblocco delle portiere:

1. Premere il menu veicolo.
2. Selezionare **Blocco, sblocco, avviamento**.
3. Selezionare **Blocco accesso passivo**.
4. Selezionare **ON, OFF o ATTIVO con segnale acustico**.
5. Premere **Indietro** per ritornare al menu precedente.

### **Ripristinare le impostazioni predefinite**

Questo riporta tutte le impostazioni di personalizzazione del veicolo alle impostazioni di default.

1. Premere il menu veicolo.
2. Selezionare **Ripristinare le impostazioni predefinite**.
3. Selezionare **Sì** o **No**.
4. Premere **Indietro** per ritornare al menu precedente.



## Illuminazione

Luci esterne .....	96
Luci interne .....	99
Caratteristiche dell'illuminazione .....	100

### Luci esterne

#### Interruttore dei fari

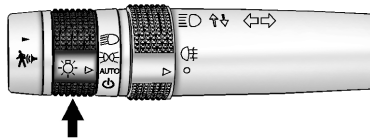

Ruotare la manopola di regolazione  
☀:

**AUTO** = Controllo automatico dei fari: l'illuminazione esterna si accende e si spegne automaticamente a seconda delle condizioni di luminosità esterne.

☰ = l'illuminazione esterna è spenta.

☰☑ = Luci di posizione

☰☑☑ = Fari

#### Luci posteriori

Le luci posteriori sono accese assieme ai fari e alle luci di posizione.

### Controllo automatico dei fari

Quando la funzione di controllo automatico dei fari è attivata e il quadro è acceso, il sistema alterna le luci di marcia diurna ed i fari a seconda delle condizioni di luminosità.

#### Luci diurne

Le luci diurne aumentano la visibilità del veicolo durante il giorno.

Quando le luci diurne sono azionate, le luci posteriori e le luci di posizione laterale vengono spente. Il quadro strumenti si accenderà.

Se il quadro viene acceso e il veicolo arrestato, le luci diurne possono essere disattivate spostando la leva del cambio in **P**. Le luci diurne resteranno spente fino a quando la leva venga spostata da **P**. I fari dovrebbero essere azionati quando necessario.

#### Avviso

Non coprire il sensore luce altrimenti la modalità **AUTO** non funzionerà correttamente.

### Attivazione automatica dei fari

In condizioni di scarsa luminosità, i fari si attivano.

### Rilevamento tunnel

Quando si entra in una galleria si accendono i fari.

### Abbaglianti

Per passare dagli anabbaglianti agli abbaglianti, spingere la leva degli indicatori di direzione.

Per passare agli anabbaglianti, premere nuovamente la leva o tirarla.

### Avvisatore ottico

Per azionare l'avvisatore ottico, tirare la leva degli indicatori di direzione.

### Regolazione della profondità delle luci

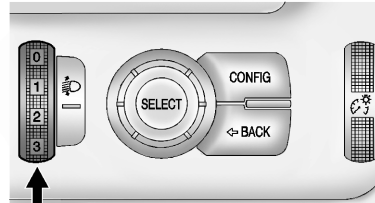

Per regolare la profondità delle luci in base al carico del veicolo e non abbagliare i conducenti dei veicoli in avvicinamento: ruotare l'interruttore rotante  nella posizione desiderata.

- 0 = sedili anteriori occupati
- 1 = tutti i sedili occupati
- 2 = tutti i sedili occupati e vano bagagli carico
- 3 = sedile conducente occupato e vano di carico riempito

### Segnalatori di emergenza

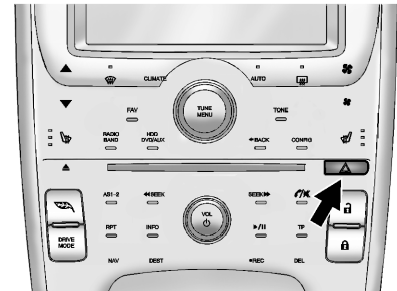

Inserimento con il pulsante .

In caso di incidente con attivazione degli airbag, si accendono automaticamente i segnalatori di emergenza.

## Segnali di svolta e di cambio della corsia di marcia

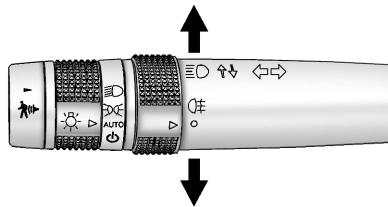

Leva = indicatore di direzione verso l'alto  
destro

Leva = indicatore di direzione verso il basso  
sinistro

Spingendo la leva oltre il punto di resistenza, l'indicatore rimane acceso. Quando il volante torna indietro, l'indicatore viene disattivato automaticamente.

Per emettere solo tre lampeggi, ad esempio per segnalare un cambio di corsia, spingere la leva fino al punto di resistenza e rilasciarla.

Spegnere manualmente l'indicatore di direzione portando la leva nella sua posizione iniziale.

Spia di controllo degli indicatori di direzione ⇨ 65.

## Retronebbia

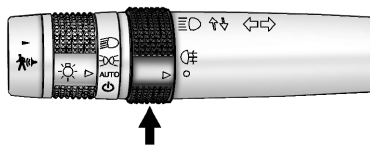

Ruotare la fascetta dei retronebbia sulla leva su ☼ e rilasciarla per accendere e spegnere i retronebbia. La fascetta ritornerà nella sua posizione originaria.

I retronebbia vengono automaticamente impostati su off ogni volta che l'auto viene avviata.

Perché i retronebbia possano funzionare le luci di posizione anteriori e laterali devono essere accese.

## Luci di parcheggio

Quando il quadro è spento, è possibile accendere le luci di parcheggio su un lato del veicolo:

1. Spegnere il quadro.
2. Portare la leva degli indicatori di direzione del tutto verso l'alto (luci di parcheggio di destra) o verso il basso (luci di parcheggio di sinistra).

L'azione è confermata da un segnale acustico e dalla spia dell'indicatore di direzione.

Le luci di parcheggio restano accese fino a quando il quadro è acceso o la leva degli indicatori di direzione viene riportata in posizione neutra.

## Luci di retromarcia

Le luci di retromarcia si accendono quando, con il veicolo azionato, si innesta la retromarcia.

Unità di propulsione elettrica ⇨ 121.

## Coprifari appannati

Il lato interno dell'alloggiamento dei fari si può appannare rapidamente in condizioni di clima umido e freddo, forte pioggia o dopo il lavaggio. L'appannamento sparisce rapidamente da solo, ma può essere agevolato accendendo i fari.

## Luci interne

### Controllo delle luci del quadro strumenti

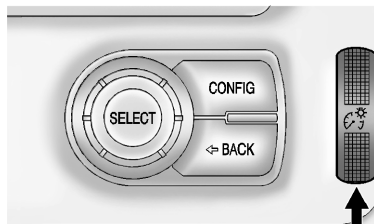

La luminosità delle seguenti luci può essere regolata con le luci esterne accese:

- Display del cruscotto
- Display Infotainment
- Interruttori e comandi

Ruotare la ghiera  in alto o in basso per aumentare o attenuare la luminosità.

## Luci plafoniera

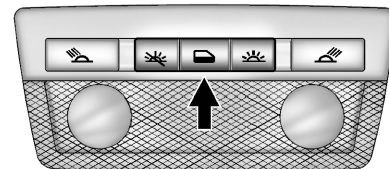

I comandi dell'illuminazione dell'abitacolo si trovano nella console superiore.

Per azionare, premere i seguenti pulsanti:



Premere  = accensione e spegnimento automatico

Premere  = acceso

Premere  = spento

## Luci di lettura

Sono presenti luci di lettura anteriori e posteriori.

Le luci di lettura si azionano con  e  per la luce rispettiva.

### Luci di lettura anteriori

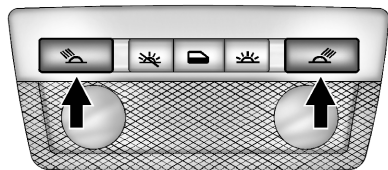

Le luci di lettura anteriori sono posizionate nella console superiore.

### Luci di lettura posteriori

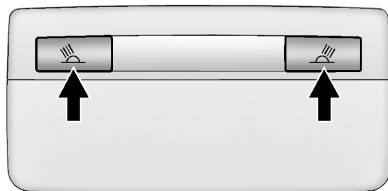

Le luci di lettura posteriori sono posizionate nel rivestimento del padi-glione.

## Caratteristiche dell'illuminazione

### Illuminazione all'entrata

I fari, le luci posteriori, le luci di retromarcia, le luci di posizione laterale e le luci interne si accendono brevemente premendo  sul telecomando.

Le luci si spengono immediatamente quando viene premuto il pulsante  o automaticamente dopo un breve periodo.

### Luci in uscita

I fari, le luci di parcheggio, le luci posteriori, la luce di retromarcia e le luci della targa si accendono alle seguenti azioni:

1. Disinserire l'accensione.
2. Apertura della portiera del conducente.
3. Tirando brevemente e rilasciando la leva degli indicatori di direzione.

Alcune luci interne si accendono quando il quadro viene spento. Le luci esterne ed interne restano accese dopo la chiusura della portiera per un breve periodo e poi si spengono.

L'attivazione, la disattivazione e la durata di questa funzione possono essere modificate nel Visualizzatore a colori Info.

Personalizzazione del veicolo ⇨ 87.

## Dispositivo salvacarica della batteria

La funzione di risparmio energetico della batteria è stata ideata per proteggere la batteria a 12 volt del veicolo.

Se una spia interna viene lasciata accesa e il quadro spento, il sistema di protezione della carica della batteria spegne automaticamente le luci dopo circa 10 minuti.

Se le luci esterne vengono lasciate accese, si spegneranno alla disattivazione dell'impianto elettrico del veicolo. Se le luci di parcheggio vengono accese quando l'impianto elettrico del

veicolo è disattivato, resteranno accese fino a quando non vengano spente manualmente.

## Climatizzatore

Sistemi di climatizzazione .....	102
Bocchette di ventilazione .....	107
Manutenzione .....	108

## Sistemi di climatizzazione

### Sistema di climatizzazione automatico

#### Avviso

Il veicolo può richiedere l'uso di una fonte di calore ausiliaria in certe condizioni climatiche fredde. Questo fornisce ulteriore capacità di riscaldamento e di sbrinamento ottenuta facendo girare il motore, anche se la batteria ad alta tensione è adeguatamente carica. In queste condizioni, il motore si avvierà e utilizzerà carburante. Assicurarsi che vi sia carburante nel serbatoio.

#### Avviso

Non lasciare il veicolo a temperature estreme per lunghi periodi senza che venga guidato o collegato alla presa di corrente.

#### Avviso

Non coprire il sensore posizionato sulla parte superiore del quadro strumenti, altrimenti il sistema di climatizzazione automatico potrebbe non funzionare adeguatamente.

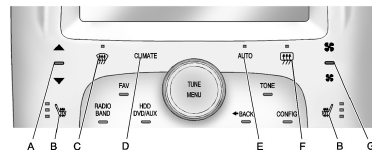

- A = Controllo temperatura
- B = Sedili riscaldati
- C = Sbrinamento
- D = Climatizzazione
- E = **AUTO**
- F = Riscaldamento del finestrino posteriore
- G = Controllo manuale delle ventole

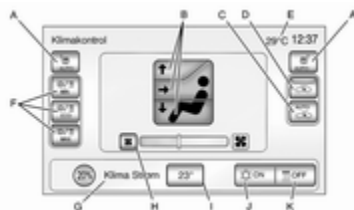

- A** = Auto sedili riscaldati  
**B** = Comandi della modalità di erogazione dell'aria  
**C** = Ricircolo dell'aria  
**D** = Ricircolo manuale  
**E** = Display della temperatura esterna dell'aria  
**F** = Modalità di climatizzazione  
**G** = Indicatore della potenza del climatizzatore  
**H** = Controllo manuale delle ventole  
**I** = Display delle impostazioni della temperatura  
**J** = Indicatore dell'aria condizionata  
**K** = Indicatore dello stato di calore

## Schermo a sfioro di controllo del climatizzatore

La modalità di climatizzazione, la ventola, l'erogazione dell'aria, il ricircolo e i sedili a riscaldamento automatico vengono controllati premendo il pulsante **CLIMATE** sul quadro strumenti e osservando le informazioni nel Visualizzatore a colori Info.

## Funzionamento della modalità di climatizzazione

Si possono selezionare tre diverse impostazioni di modalità di climatizzazione. Queste impostazioni regolano l'impatto che il sistema di controllo del climatizzatore ha sulla gamma elettrica o sul consumo di carburante del veicolo.

Per selezionare una modalità di climatizzazione:

1. Premere **CLIMATE** sul quadro strumenti.
2. Premere il rispettivo pulsante della modalità di climatizzazione sullo schermo a sfioro. La modalità di climatizzazione si accenderà.

## Modalità di climatizzazione

### Modalità Solo vent

Il riscaldamento elettrico e l'aria condizionata si spengono. Finché  non viene selezionato, le impostazioni di controllo del climatizzatore potrebbero non avere un effetto ben visibile su gamma elettrica e consumo di carburante del veicolo.

Quando in modalità **Solo vent**, la spia **AUTO** sarà spenta. Quando viene selezionato **AUTO** in modalità **Solo vent**, la modalità cambierà in **ECO** o **Comfort**.

Quando in modalità **Solo vent**, il sistema di climatizzazione potrebbe non azionarsi automaticamente se la batteria ad alta tensione si sta raffreddando. Il sistema di climatizzazione potrebbe erogare aria fredda. Questo è normale. Per impedire all'aria fredda di venir erogata all'interno, disattivare il controllo ventola e selezionare la modalità di sfiato e la modalità di ricircolo manuale, quindi chiudere le bocchette di ventilazione.



Quando in modalità **Solo vent**, se il disappannamento automatico è abilitato, il condizionamento dell'aria e il riscaldamento elettrico potrebbero azionarsi in presenza di un tasso elevato di umidità.

Personalizzazione del veicolo ⇨ 87.

Il condizionatore potrebbe anche entrare in funzione qualora venga selezionato .

### Modalità ECO

Il condizionatore dell'aria e il riscaldamento elettrico sono controllati per conciliare comfort e risparmio del carburante.

Finché  non viene selezionato, la gamma elettrica del veicolo o il risparmio di carburante diminuiranno di meno rispetto alla modalità **Comfort**, ma si avrà come esito un comfort moderato.

### Modalità Comfort

Il condizionamento dell'aria e il riscaldamento elettrico sono controllati per raggiungere il miglior livello di comfort in base all'impostazione di temperatura selezionata. In questa modalità,

la gamma elettrica del veicolo o il risparmio di carburante diminuiranno in base alla quantità di energia richiesta per raggiungere i migliori livelli di comfort.

### Indicatore della potenza del climatizzatore



Quando viene variata la modalità di climatizzazione, l'indicatore di potenza del climatizzatore visualizza l'impatto delle variazioni sull'utilizzo di energia. Più alto il valore, più energia viene utilizzata.

### Indicatori di stato riscaldamento / condizionatore



L'indicatore di stato del riscaldamento o del condizionatore visualizza quando si sta utilizzando il condizionatore o il riscaldamento elettrico.

### Condizionatore / Riscaldamento elettrico

Il condizionatore e il riscaldamento elettrico possono essere azionati contemporaneamente quando sia necessaria una deumidificazione in modalità **ECO** o **Comfort**.

In modalità **Solo vent**, occasionalmente lo stato del condizionatore e/o del riscaldamento sarà di accensione se la funzione di disappannamento automatico è abilitata e viene rilevato un tasso elevato di umidità.

Personalizzazione del veicolo ⇨ 87.

Il condizionatore può anche funzionare se viene selezionato , non importa in quale modalità di climatizzazione.

### Funzionamento automatico

Il sistema controlla automaticamente la velocità delle ventole, la modalità di erogazione dell'aria e il ricircolo per scaldare o raffreddare il veicolo alla temperatura selezionata.

Quando la spia **AUTO** è accesa, il sistema è in funzionamento completamente automatico. Se la modalità di erogazione dell'aria, la velocità delle ventole o l'impostazione di ricircolo vengono regolate, la spia **AUTO** si spegne e vengono visualizzate le impostazioni selezionate.

Per il funzionamento automatico:

1. Premere **AUTO**.
2. Impostare la temperatura. Si consiglia un'impostazione iniziale di 23 °C. Consentire all'orario del sistema di stabilizzarsi. Regolare la temperatura come necessario.

### Controllo temperatura

Premere ▲ o ▼ per aumentare o diminuire la temperatura.

### Auto antiappannamento

Il sistema regola il tasso elevato di umidità all'interno del veicolo. Quando rilevato, il sistema può regolare l'ingresso di aria dall'esterno e azionare il climatizzatore o il riscaldamento. La velocità della ventola può leggermente aumentare per aiutare ad impedire l'appannamento. Quando non viene più rilevato un alto tasso di umidità, il sistema ritorna alla modalità di funzionamento precedente.

Personalizzazione del veicolo ⇄ 87.

### Funzionamento manuale

#### Comando ventola

Premere i pulsanti di comando ventola  sul quadro strumenti o il comando ventola dello schermo a sfioro, per aumentare o diminuire la velocità delle ventole. Visualizzazione dell'impostazione della velocità ventole. Premere **AUTO** per ritornare

al funzionamento automatico. Per spegnere il sistema di climatizzazione o delle ventole, premere ripetutamente il pulsante giù delle ventole.

Se la ventola viene disattivata manualmente quando in modalità **ECO** o **Comfort**, il display passerà automaticamente in modalità **Solo vent.**

Quando la ventole viene nuovamente azionata aumentando manualmente la velocità della ventola o premendo il pulsante **AUTO**, la modalità di climatizzazione ritornerà in modalità **ECO** o **Comfort**.

### Controllo della modalità di erogazione dell'aria

Premere **CLIMATE** sul quadro strumenti per selezionare lo schermo a sfioro del climatizzatore. Premere il pulsante di modalità di erogazione dell'aria sullo schermo a sfioro per variare la direzione del flusso di aria. Il pulsante della modalità di erogazione dell'aria selezionato è acceso. Premendo un qualsiasi pulsante di erogazione dell'aria si annulla il comando automatico dell'erogazione dell'aria e la direzione del flusso d'aria può

essere controllata manualmente. Premere **AUTO** per ritornare al funzionamento automatico.

Per modificare la modalità corrente, selezionare una delle seguenti opzioni:

: L'aria è indirizzata alle bocchette del quadro strumenti.

: L'aria viene suddivisa tra le bocchette del quadro strumenti e le bocchette del pavimento.

: L'aria è indirizzata alle bocchette del pavimento.

: L'aria viene indirizzata alle bocchette del parabrezza e alle bocchette del pavimento per eliminare l'umidità o la condensa dai finestrini.

: L'aria è indirizzata al parabrezza. Il parabrezza viene liberato da condensa o brina più velocemente.

La selezione di  disabiliterà il controllo automatico e la spia del pulsante **AUTO** non sarà accesa.

Selezionare nuovamente  per ritornare alle impostazioni di climatizzazione precedenti.

Se viene selezionato  in modalità **Solo vent** o **ECO**, il condizionatore o il riscaldamento elettrico potrebbero azionarsi ed avere un effetto evidente sulla gamma elettrica o sul risparmio di carburante del veicolo.

### Ricircolo dell'aria

#### Avvertenza



In modalità di ricircolo, lo scambio d'aria con l'esterno risulta ridotto. Utilizzando tale modalità senza allo stesso tempo raffreddare l'aria, l'umidità nell'abitacolo aumenta, facendo appannare i finestrini internamente. Inoltre la qualità dell'aria nell'abitacolo si deteriora, e potrebbe provocare sonnolenza agli occupanti.

Premere **AUTO**  per consentire al sistema di scegliere automaticamente la modalità di erogazione dell'aria per un miglior comfort, efficienza e disappannamento. L'aria viene fatta ricircolare oppure l'aria esterna viene

indirizzata all'interno del veicolo. Il pulsante dello schermo a sfioro è acceso.

### Ricircolo manuale

Premere  per far ricircolare l'aria all'interno del veicolo, premerlo di nuovo per selezionare l'aria esterna. Quando selezionato, il pulsante dello schermo a sfioro si illumina per indicare che l'aria sta venendo fatta ricircolare. Ciò aiuta a raffreddare rapidamente l'aria dentro al veicolo o ad impedire all'aria esterna e agli odori di entrare.

Premendo  si annulla il ricircolo automatico. Premere **AUTO** o **AUTO**  per ritornare al funzionamento automatico, il ricircolo funziona automaticamente come necessario.

La modalità di ricircolo manuale non è disponibile quando viene selezionato lo sbrinamento o il disappannamento.

### Sedili a riscaldamento automatico

Premere  **AUTO** per il relativo sedile sullo schermo a sfioro. Il colore del pulsante diventerà verde per confermare l'impostazione. Accendendo il quadro, Quando il quadro è acceso, la funzione di riscaldamento automatico dei sedili **AUTO** aziona automaticamente i sedili riscaldati al livello richiesto dalla temperatura interna del veicolo. I LED accanto al simbolo di riscaldamento sedili sul quadro strumenti indicano l'impostazione del riscaldamento. Usare i pulsanti dello schermo a sfioro o i pulsanti dei sedili a riscaldamento manuale sul quadro strumenti per disattivare il riscaldamento automatico dei sedili.

Sedili riscaldati ⇨ 37.

### Sedili a riscaldamento manuale

Premere  per il rispettivo sedile con il quadro acceso per azionare il riscaldamento sedile.

I comandi si trovano sul quadro strumenti.

Sedili riscaldati ⇨ 37.

### Lunotto termico

Si attiva premendo il pulsante .

Lunotto termico ⇨ 32.

Specchietto termico ⇨ 30.

### Avvio a distanza

Azionato premendo  sul telecomando.

Il sistema di climatizzazione tornerà ad una modalità di riscaldamento o raffreddamento appropriata preimpostata e il riscaldamento dei finestrini posteriori si aziona in caso di temperature esterne fredde.

Avvio a distanza ⇨ 19.

### Compressore

Il veicolo ha un compressore dell'aria condizionata ad azionamento elettrico. Questo consente un condizionamento continuo dell'aria e/o un raffreddamento mediante batteria ad alta tensione senza dover azionare il motore.

## Bocchette di ventilazione

### Bocchette dell'aria

Utilizzare le alette di ventilazione sulle bocchette per cambiare la direzione del flusso d'aria.

Utilizzare la rotellina accanto ad ogni sfiato per consentire e interrompere il flusso d'aria.

#### **Avvertenza**

Non applicare oggetti alle alette delle bocchette dell'aria. C'è il rischio di danni e lesioni in caso di incidente.

## Manutenzione

### Presa dell'aria

La presa dell'aria davanti al parabrezza nel vano motore non deve essere ostruita in alcun modo per consentire l'ingresso dell'aria. Togliere eventuali depositi di foglie, sporco o neve.

### Filtro antipolline

Il filtro antipolline impedisce a polvere, fuliggine, polline e spore di penetrare nell'abitacolo attraverso le prese d'aria.

## Manutenzione

Per un raffreddamento ottimale, si consiglia di controllare annualmente il climatizzatore, iniziando tre anni dopo l'immatricolazione del veicolo, eseguendo:

- Prova di funzionalità e di pressione
- Funzionalità del riscaldamento
- Controllo di tenuta

- Pulizia del condensatore e scarico dell'evaporatore
- Controllo delle prestazioni

## Guida e funzionamento

Consigli per la guida .....	109
Avviamento e funzionamento ....	111
Modalità di funzionamento elettrico del veicolo .....	115
Gas di scarico .....	121
Unità di propulsione elettrica .....	121
Freni .....	123
Sistemi di controllo della guida ..	126
Sistemi di assistenza al conducente .....	129
Carica .....	136
Carburante .....	144
Traino .....	146

## Consigli per la guida

### Guidare in economia

Seguire i seguenti suggerimenti per aiutare a massimizzare l'efficacia e la gamma energetica.

### Stile di guida

#### Indicatore di efficienza sul quadro strumenti

L'indicatore a sfera deve essere mantenuto di colore verde e al centro dell'indicatore.

Un'accelerazione inefficace viene indicata quando la sfera diventa gialla e si sposta sopra il centro dell'indicatore.

Un'accelerazione aggressiva viene indicata quando la sfera diventa gialla e si sposta sotto il centro dell'indicatore.

#### Accelerazione / frenata / decelerazione

Evitare accelerazioni e decelerazioni rapide e inutili.

La gamma elettrica è massimizzata a 80 km/h e inferiore. Velocità superiori utilizzano più energia e possono ridurre notevolmente la gamma elettrica.

Utilizzare il controllo automatico della velocità di crociera quando indicato

Prepararsi a decelerare e decelerare appena possibile. Per esempio, non accelerare in prossimità di segnali di traffico.

Non cambiare in **N** per decelerare. Il veicolo recupera energia durante la decelerazione e la frenata in **D** o **L**.

#### Selezione della modalità di guida e di PRNDL

Utilizzare la modalità normale quando possibile.

La modalità Sport fornisce un'accelerazione più pronta rispetto alla modalità normale, ma può ridurre l'efficienza.

Utilizzare la modalità montagna prima di percorrere pendii lunghi e scoscesi in zone montuose. Assicurarsi di inserire la modalità montagna prima di iniziare la salita. La modalità

montagna riduce la gamma elettrica e la potenza, ma potrebbe essere necessaria per mantenere velocità superiori a 96 km/h quando si percorrono salite del 5 % o superiori.

Utilizzare **L** in caso d'intenso traffico quando siano necessari frequenti arresti e partenze o quando si percorrono discese. **L** richiede una minore applicazione del pedale del freno e fornisce un modo efficace e controllato per rallentare il veicolo.

### **Carica / manutenzione del veicolo**

#### **Ricarica**

Tenere il veicolo collegato alla rete elettrica, anche quando completamente carico, per mantenere la temperatura della batteria pronta per la guida successiva. Questo è importante quando all'esterno le temperature siano estremamente calde o fredde.

#### **Manutenzione**

Tenere sempre i pneumatici adeguatamente gonfi e il veicolo adeguatamente allineato.

Il peso del carico eccessivo nel veicolo influisce sull'efficienza e sulla gamma. Evitare di trasportare più del dovuto.

Se il carburante non viene utilizzato regolarmente, tenere il serbatoio pieno solo per un terzo. Il peso del carburante in eccesso influisce su efficacia e gamma.

Utilizzare carburante a 95 RON o superiore.

Evitare di usare inutili accessori elettrici. L'energia elettrica utilizzata per funzioni diverse dalla propulsione del veicolo ridurrà la gamma elettrica del veicolo.

L'utilizzo di un portapacchi sul tetto del veicolo ridurrà l'efficienza a causa del peso e della resistenza aggiuntivi.

### **Controllo del veicolo**

#### **Mai procedere in folle con il motore spento**

Molti sistemi non funzionano in questa situazione (ad esempio unità servofreno, servosterzo). Guidare in queste condizioni è pericoloso per sé e per gli altri.

#### **Pedali**

Non collocare tappetini nella zona dei pedali per evitare di ostacolare la corsa dei pedali stessi.

## Avviamento e funzionamento

### Rodaggio di un veicolo nuovo

Il veicolo non ha bisogno di un periodo di rodaggio. Il rodaggio del veicolo viene effettuato durante la produzione.

### Tasto di azionamento

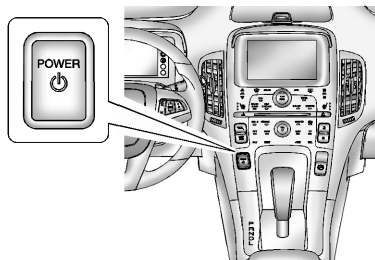

Il veicolo ha un avviamento elettronico a pulsante. La spia del pulsante  $\phi$  lampeggia quando la portiera del conducente è aperta e il quadro non è acceso. La spia lampeggiante infine smetterà di lampeggiare. La spia del pulsante  $\phi$  è fissa quando il quadro è acceso. Quando il quadro viene spento, anche la spia del pulsante  $\phi$  si spegne.<sup>1)</sup>

Il telecomando deve trovarsi nel veicolo perché il sistema funzioni. Se il veicolo non si avvia, posizionare la chiave meccanica del telecomando dentro alla fessura del trasmettitore posizionata nel vano portaoggetti del cruscotto.

Avviamento e arresto del veicolo  
 $\phi$  113.

### Inserire l'accensione

Con il quadro spento e il pedale del freno inserito, premere  $\phi$  una volta per accendere il quadro. Quando la spia  READY si trova nel quadro strumenti, il veicolo è pronto per es-

sere guidato. Questo potrebbe richiedere fino a 15 secondi a temperature estremamente fredde. Il motore partirà solo se necessario. Se il veicolo non si è avviato, il quadro strumenti visualizzerà una schermata con indicatori di carburante e batteria inattivi. Spia veicolo pronto  $\phi$  70.

Avviamento e arresto del veicolo  
 $\phi$  113.

### Modalità di sola manutenzione

Questa modalità è disponibile per la manutenzione, la diagnosi e per verificare il corretto funzionamento della spia di malfunzionamento come potrebbe essere necessario ai fini di un controllo delle emissioni. Con il quadro spento e il pedale del freno non premuto, la pressione di  $\phi$  per più di cinque secondi porterà il veicolo in modalità di sola manutenzione. Gli strumenti e i sistemi audio funzioneranno come quando il quadro è acceso, ma il veicolo non potrà essere guidato. Il sistema propulsivo non si

<sup>1)</sup> Tenere presente che la condizione di funzionamento del veicolo è strettamente legato al fatto che il quadro sia acceso/spento.



avvierà in modalità di sola manutenzione. Premere nuovamente  $\phi$  per spegnere il quadro.

### Avviso

La modalità di sola manutenzione scaricherà la batteria a 12 volt. Non usare la modalità di sola manutenzione per un periodo prolungato o il veicolo potrebbe non avviarsi.

### Accensione disinserita

Per spegnere il quadro, premere il pulsante  $\phi$  con il veicolo in **P**. La potenza trattenuta disattivata resterà attiva fino a quando la portiera del conducente è aperta. Quando si spegne il quadro, se il veicolo non è in **P**, il veicolo non è pronto per essere guidato, ma si possono utilizzare alcune delle funzioni elettriche del veicolo. Il Driver Information Centre (DIC) visualizzerà un messaggio.

Funzione di mantenimento dell'alimentazione elettrica disattivata  $\phi$  112.

Unità di propulsione elettrica  $\phi$  121.

Il veicolo ha un bloccasterzo elettrico. Il blocco si aziona quando il quadro viene spento e una delle portiere anteriori viene aperta. Si può udire un suono quando il blocco si aziona o di disinserisce. Il bloccasterzo potrebbe non disinserirsi con le ruote girate fuori centro. Se questo accade, il veicolo potrebbe non avviarsi. Muovere il volante da sinistra a destra tentando di avviare il veicolo. Se questo non funziona, rivolgersi a un'officina.

Se il veicolo deve essere spento in caso di emergenza:

### Avvertenza

Spegnere il quadro a veicolo in moto potrebbe disabilitare gli airbag. Durante la guida disattivare il sistema propulsivo solo in caso di emergenza.

1. Frenare esercitando una pressione ferma e costante. Non premere ripetutamente i freni. Potrebbe scaricare il servofreno, richiedendo maggiore forza del pedale del freno.

2. Posizionare il cambio in **N**. Questo può essere fatto a veicolo in movimento. Dopo aver cambiato in **N**, frenare con decisione e portare il veicolo in luogo sicuro.
3. Arrestare completamente il veicolo, cambiare in **P** e spegnere il quadro premendo il pulsante  $\phi$ .
4. Azionare il freno di stazionamento  $\phi$  123.

Se il veicolo non può essere trainato e deve essere spento durante la guida, tenere premuto  $\phi$  per più di due secondi o premere due volte entro cinque secondi.

### Potenza trattenuta disattivata

I seguenti sistemi elettronici possono funzionare fino a quando la portiera del conducente non viene aperta o al massimo per 10 minuti dopo avere disinserito l'accensione:

- Alzacristalli elettrici
- Impianto audio
- Prese di corrente accessorie

## Avviamento e arresto del veicolo

### Avviamento

Muovere la leva del cambio in **P** o **N**. Il sistema propulsivo non procederà all'avvio in nessun'altra posizione.

#### Avviso

Non cercare di cambiare in **P** se il veicolo si muove o l'unità di propulsione elettrica potrebbe essere danneggiata. Cambiare in **P** solo a veicolo fermo.

Il telecomando deve trovarsi all'interno del veicolo. Premere il pedale del freno, quindi premere  $\phi$ . Se il telecomando non si trova nel veicolo o qualcosa interferisce con il trasmettitore, verrà visualizzato un messaggio nel Driver Information Centre (DIC).

Telecomando  $\rightarrow$  19.



Si udirà un messaggio di benvenuto, di veicolo pronto e di saluto nel veicolo e animato sul quadro strumenti quando si aprirà la portiera del conducente all'ingresso, quando il veicolo è pronto per essere guidato e quando il quadro verrà spento. Il quadro strumenti visualizza un indicatore di batteria o carburante attivo, insieme ad un segnale audio di avvio, quando il veicolo è pronto per essere guidato. Questo potrebbe richiedere fino a 15 secondi a temperature estremamente fredde. Il motore partirà solo se necessario. Se il veicolo non

si è avviato, il quadro strumenti visualizzerà una schermata con indicatori di carburante e batteria inattivi.

### Avviamento del veicolo con una batteria del telecomando con bassa carica

Se il veicolo non parte a causa di una batteria poco carica del telecomando, verrà visualizzato un messaggio nel DIC.

Comunque il veicolo può ancora essere guidato. Pertanto procedere come segue:

1. Aprire il vano portaoggetti del quadro strumenti e rimuovere il tappetino di gomma.

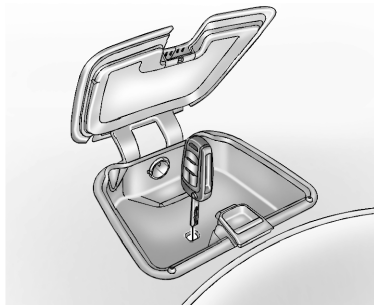

2. Estrarre la parte metallica della chiave e posizionarla nella fessura.
3. Con il veicolo in **P** o **N**, premere il pedale del freno e premere  $\odot$  sul quadro strumenti.

Sostituire la batteria del telecomando al più presto possibile.

Sostituzione della batteria  $\rightarrow$  19.

### Riavviamento

Se il veicolo deve essere riavviato quando ancora in movimento, spostare la leva del cambio in **N** e premere  $\odot$  due volte senza premere il

pedale del freno. Il sistema propulsivo non procederà al riavviamento in nessun'altra posizione.

I computer determinano quando il motore debba essere azionato. Il motore può partire, se necessario, quando il sistema propulsivo è azionato. Alcune condizioni del veicolo che forzano il funzionamento del motore sono:

- Temperature ambientali fredde.
- Il cofano è aperto o non completamente chiuso.
- La batteria ad alta tensione ha una bassa carica.
- E' necessario che il motore mantenga la temperatura della batteria ad alta tensione.
- Il motore deve essere sottoposto a manutenzione  $\rightarrow$  118.

Un segnale acustico suonerà se la portiera del conducente viene aperta mentre il quadro è acceso. Premere sempre  $\odot$  per spegnere il quadro prima di uscire.

### Arresto

Tasto di azionamento  $\rightarrow$  111.

### Parcheggio

- Non parcheggiare il veicolo su superfici facilmente infiammabili. Oggetti che possono bruciare potrebbero venire a contatto con elementi roventi dell'impianto di scarico sotto il veicolo e prendere fuoco.
- Azionare sempre il freno di stazionamento elettrico. Tirare l'interruttore  $\text{Ⓢ}$ .
- Disinserire l'accensione. Ruotare il volante per inserire il bloccasterzo.
- Se il veicolo è parcheggiato su una superficie piana o in salita, inserire il freno di stazionamento e poi posizionare la leva del cambio in **P** prima di spegnere il quadro. Inoltre, in salita, girare le ruote anteriori nella direzione opposta rispetto al cordolo del marciapiede.

Se il veicolo si trova su una discesa, inserire il freno di stazionamento e poi posizionare la leva del cambio in **P** prima di spegnere il quadro.

Inoltre, girare le ruote anteriori verso il cordolo del marciapiede.

- Bloccare il veicolo e attivare il sistema di allarme antifurto.

## Modalità di funzionamento elettrico del veicolo

### Funzionamento

Questo veicolo è un veicolo elettrico a gamma estesa. Utilizza un sistema a propulsione elettrica per l'azionamento del veicolo. L'elettricità è la fonte primaria di energia del veicolo, mentre la benzina è la fonte secondaria.

Il veicolo è dotato di due modalità di funzionamento: Elettrica e a gamma estesa. In entrambe le modalità la propulsione del veicolo avviene mediante un'unità di propulsione elettrica. Trasforma l'energia elettrica in energia meccanica per azionare le ruote. Le prestazioni del veicolo non variano in nessuna modalità.

### Modalità elettrica

In modalità elettrica il veicolo non utilizza carburante o produce emissioni dalla marmitta. Durante questa mo-

dalità principale, il veicolo viene azionato mediante energia elettrica immagazzinata nella batteria ad alta tensione. Il veicolo può funzionare in questa modalità fino a quando la batteria non abbia raggiunto una bassa carica.

Vi sono dei problemi se la carica della batteria è alta a sufficienza per garantire il funzionamento in modalità elettrica, ma il motore gira ancora. E precisamente:

- Temperature ambientali fredde.
- Temperature alte o basse della batteria ad alta tensione.
- Il cofano è aperto o non chiuso e serrato completamente.
- Certe condizioni di guasto della batteria ad alta tensione.
- E' in funzione la modalità di manutenzione del motore o di manutenzione del carburante.

### Modalità gamma estesa

Quando il veicolo raggiunge il termine della sua gamma elettrica, passa in modalità a gamma estesa. In questa

modalità secondaria, l'elettricità viene prodotta dal motore azionato dal carburante. Questa fonte secondaria di energia elettrica prolunga la gamma del veicolo. Il funzionamento continuerà in modalità gamma estesa fino a quando il veicolo possa essere collegato alla presa elettrica per ricaricare la batteria ad alta tensione e ripristinare la modalità elettrica.

La batteria ad alta tensione continuerà a fornire potenza e funzionerà insieme al motore per fornire prestazioni massime quando sia necessario, come in caso di guida su un pendio ripido o per manovre ad accelerazione elevata. La batteria non caricherà e neanche la gamma elettrica del veicolo verrà ripristinata dal motore.

In modalità elettrica o in modalità a gamma estesa, quando il cofano è aperto, il motore funzionerà senza spegnersi se il quadro è acceso. La batteria ad alta tensione non è né carica né scarica quando questo avviene.

In modalità elettrica o in modalità a gamma estesa, se si presenta un guasto alla batteria ad alta tensione, il motore potrebbe funzionare senza spegnersi per generare l'elettricità necessaria. La spia MIL si accenderà.

Spia MIL ⇨ 66.

## Modalità di guida

Durante la guida in modalità elettrica o a gamma estesa si possono selezionare altre modalità di funzionamento.

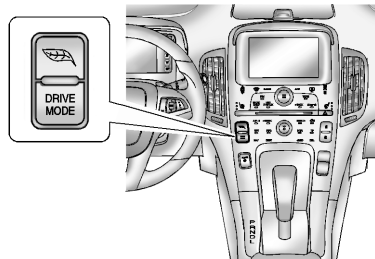

Premere **MOD. GUIDA** per visualizzare le modalità di guida selezionabili nel Driver Information Centre (DIC). Continuare a premere per scorrere le modalità.



Evidenziare la modalità **Montagna**, **Sport** o **Hold**, poi rilasciare il pulsante **MOD. GUIDA**. Dopo tre secondi, la nuova modalità di guida sarà diventata attiva.

Premendo di nuovo **MOD. GUIDA** si ritornerà in modalità **Norm.** che diventerà attiva dopo tre secondi.

All'avvio successivo, il veicolo tornerà nella modalità **Norm.** preimpostata. Le modalità di guida possono quindi essere di nuovo selezionate come desiderato.

In alcune condizioni, certe modalità di guida potrebbero essere non disponibili. La modalità non disponibile è in grigio nel menu DIC e non può essere selezionata.

Se in modalità **Sport**, **Montagna** o **Hold**, la modalità può diventare non disponibile e il veicolo ritornerà in modalità **Norm.**. La spia si spegne e nel DIC viene visualizzato un messaggio. Driver Information Centre (DIC) ⇨ 71.

## Modalità Sport



La modalità **Sport** fornisce un'accelerazione più pronta rispetto alla modalità **Norm.**, ma può ridurre l'efficienza. Utilizzare la modalità **Norm.** ogni volta possibile.

Premere **MOD. GUIDA** per selezionare la modalità **Sport**. Premere di nuovo **MOD. GUIDA** per ritornare in modalità **Norm.** che diventerà attiva dopo tre secondi.

Ogni volta che il veicolo viene avviato, ritornerà in modalità **Norm.**.

Spia **Sport** ⇨ 68.

## Modalità montagna



La modalità **Montagna** deve essere selezionata all'inizio del viaggio prima di intraprendere salite ripide e quando si preveda di guidare in zone particolarmente montagnose o collinari. Questa modalità mantiene una carica elettrica di riserva della batteria ad alta tensione per fornire migliori prestazioni in salita. Guidando in moda-

lità **Montagna**, il veicolo avrà un'accelerazione meno pronta. La modalità **Montagna** non muterà le normali prestazioni di frenata del veicolo per discese ripide.

Premere **MOD. GUIDA** per selezionare la modalità **Montagna**. Se si prevede un percorso su una pendio ripido in salita, si consiglia di selezionare la modalità **Montagna** almeno 20 minuti prima di affrontare la salita. Questo consentirà al veicolo di creare una riserva di carica della batteria sufficiente.

Se la modalità **Montagna** non viene selezionata per queste condizioni, la potenza propulsiva potrebbe essere ridotta e la velocità del motore potrebbe aumentare.

Il motore potrebbe funzionare quando viene selezionata la modalità **Montagna**, a seconda della carica della batteria ad alta tensione, per creare una carica di batteria di riserva per le salite. Se la modalità **Montagna** viene inserita con una sufficiente riserva della carica della batteria, la gamma elettrica stimata si

regolerà di conseguenza e l'eventuale riserva di carica della batteria ancora inutilizzata uscendo dalla modalità **Montagna** verrà aggiunta alla visualizzazione della gamma elettrica.

Premere di nuovo **MOD. GUIDA** per ritornare in modalità **Norm.** che diventerà attiva dopo tre secondi.

Ogni volta che il veicolo viene avviato, ritornerà alla modalità **Norm.** per mantenere una riserva di carica della batteria più piccola per la guida normale.

Spia **Montagna** ⇨ 68.

## Modalità di sospensione



La modalità **Hold** è disponibile solamente quando il veicolo si trova in modalità elettrica. Questa modalità crea una riserva di carica di batteria restante che il conducente può utilizzare a piacere. Selezionando questa modalità il veicolo viene portato in modalità gamma estesa per mantenere la riserva di carica della batteria.

All'uscita dalla modalità **Hold**, la carica della batteria di riserva diventa disponibile di nuovo e il veicolo ritorna alla modalità elettrica. Se il passaggio avviene dalla modalità **Hold** direttamente alla modalità **Montagna**, la gamma elettrica visualizzata si regola per la riserva di carica della modalità **Montagna**.

La modalità di sospensione non varia la normale accelerazione del veicolo o le prestazioni di frenata.

Premere **MOD. GUIDA** per selezionare la modalità **Hold**.

Premere di nuovo **MOD. GUIDA** per ritornare in modalità **Norm.** che diventerà attiva dopo tre secondi.

Ogni volta che il veicolo viene avviato, ritornerà in modalità **Norm.**.

Spia **Hold** ⇨ 68.

## Modalità di manutenzione

### Modalità di manutenzione del motore

La modalità di manutenzione del motore aziona il motore per mantenerlo in buone condizioni di funzionamento dopo circa sei settimane di funzionamento molto limitato o assente del motore. La modalità di manutenzione del motore forzerà il motore a funzionare anche se il veicolo deve essere caricato. Quando è necessaria la modalità di manutenzione del motore, una schermata di richiesta appare sul Visualizzatore a colori Info all'avviamento del veicolo.



Se viene selezionato **Si**, inizierà la modalità di manutenzione del motore. Il motore funziona per un determinato lasso di tempo senza spegnersi. Durante la modalità di manutenzione del motore, un messaggio DIC viene visualizzato per mostrare il completamento della percentuale di modalità di manutenzione del motore.

Se viene selezionato **No**, la relativa schermata di richiesta apparirà quando il veicolo viene avviato successivamente. La richiesta della modalità di manutenzione del motore può essere ritardata solo per un giorno.

Se la richiesta della modalità di manutenzione del motore è stata ritardata per un giorno, avvierà automaticamente il motore al successivo avviamento del veicolo. Una schermata di notifica della modalità di manutenzione del motore apparirà nel Visualizzatore a colori Info.



Se il veicolo si spegne durante la modalità di manutenzione del motore, si riavvierà la volta successiva che il veicolo viene guidato. Viene visualizzato un messaggio per indicare che la modalità di manutenzione del motore è attiva.

Se è richiesta la modalità di manutenzione del motore e il livello di carburante è basso, tale modalità potrebbe svuotare il serbatoio del carburante se non ne viene aggiunto. Ciò darà come risultato una potenza ridotta se non addirittura assenza di potenza. Un livello di carburante adeguato deve essere mantenuto nel veicolo per mantenerlo operativo.



Driver Information Centre (DIC) ⇨ 71.

## Modalità di manutenzione del carburante

La modalità di manutenzione del carburante tiene traccia dell'età media del carburante. Carburante vecchio può causare problemi al motore. Se un basso utilizzo del motore causa un superamento dell'età del carburante di circa un anno, la modalità di manutenzione del carburante farà girare il motore per consumare il carburante vecchio. Il motore girerà fino a quando non verrà aggiunto sufficiente carburante nuovo per portare l'età media del carburante entro limiti accettabili. Consentire l'utilizzo di una



maggior quantità di carburante vecchio da parte della modalità di manutenzione carburante e l'aggiunta di una quantità superiore di carburante nuovo massimizzeranno il lasso di tempo prima che sia necessaria un'altra modalità di manutenzione del carburante. Durante la modalità di manutenzione del carburante il motore potrebbe accendersi e spegnersi.

Quando è necessaria la modalità di manutenzione del carburante, una schermata di richiesta appare sul Visualizzatore a colori Info all'avviamento del veicolo.



Se viene selezionato **Sì**, inizierà la modalità di manutenzione del carburante. La modalità di manutenzione del carburante continuerà automati-

camente ad ogni avvio del veicolo fino a quando venga aggiunto carburante fresco.

Se viene selezionato **No**, la relativa schermata di richiesta apparirà quando il veicolo viene avviato successivamente. La richiesta della modalità di manutenzione del carburante può essere ritardata solo per un giorno.

Se la richiesta della modalità di manutenzione del carburante è stata ritardata di un giorno, inizierà al successivo avviamento del veicolo e verrà visualizzata la notifica di modalità di manutenzione del carburante sullo schermo del Visualizzatore a colori Info.

Se è richiesta la modalità di manutenzione del carburante e il livello di carburante è basso, tale modalità potrebbe svuotare il serbatoio del carburante se non ne viene aggiunto. Ciò darà come risultato una potenza ridotta se non addirittura assenza di potenza. Un livello di carburante adeguato deve essere mantenuto nel veicolo per mantenerlo operativo.

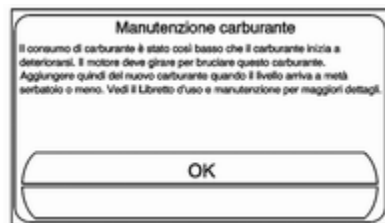

## Gas di scarico

### Gas di scarico del motore

#### ⚠ Pericolo

I gas di scarico del motore contengono monossido di carbonio, che è tossico, ma incolore e inodore e può essere letale se inalato.

Se i fumi di scarico penetrano nell'abitacolo, aprire i finestrini. Rivolgersi ad un'officina per eliminare la causa del guasto.

Evitare di viaggiare con il vano di carico aperto, in quanto i gas di scarico potrebbero entrare nell'abitacolo.

## Unità di propulsione elettrica

### Funzionamento

Il veicolo utilizza un'unità di propulsione elettrica. La leva del cambio si trova sulla console tra i sedili.

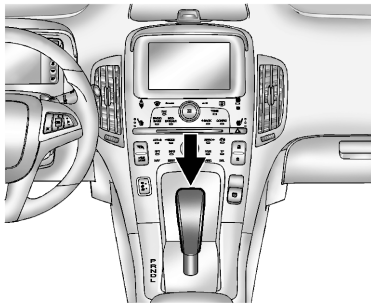

**P (Park):** Questa posizione blocca le ruote anteriori. È la migliore posizione da usare quando si avvia il sistema propulsivo in quanto il veicolo non può muoversi facilmente.

#### ⚠ Avvertenza

È pericoloso scendere dal veicolo se la leva del cambio non è completamente in **P** con il freno di stazionamento ben inserito. Il veicolo può muoversi.

Non lasciare il veicolo con sistema propulsivo in funzione: il veicolo potrebbe muoversi improvvisamente. Voi od altre persone potreste subire lesioni. Per essere certi che il veicolo non si muova, anche quando vi trovate su un terreno pianeggiante, inserite sempre il freno di stazionamento e spostate la leva del cambio in **P**.

Assicurarsi che la leva del cambio sia ben posizionata in **P** prima di avviare il sistema propulsivo. Il veicolo ha un sistema di controllo del blocco del cambio dell'unità di propulsione elettrica. Il pedale del freno deve essere applicato completamente per prima cosa e poi il pulsante della leva del cambio premuto prima di cambiare da **P** quando il quadro è acceso. Se non

si è in grado di uscire da **P**, esercitare meno pressione sulla leva del cambio, quindi premere completamente la leva del cambio in **P** mantenendo il pedale del freno premuto. Quindi premere il pulsante della leva del cambio e spostarla in un'altra marcia.

#### Avviso

Se avete continuamente problemi a muovere la leva del cambio da **P** come menzionato, chiedete assistenza ad un'officina.

#### Avviso

Il blocco del cambio è sempre in funzione tranne in caso di batteria a 12 volt scarica o poco carica.

Cercare di caricare la batteria a 12 volt o di effettuare un avviamento di emergenza.

Avviamento di emergenza ⇨ 184.

**(R) Reverse:** Usare questa marcia per procedere all'indietro.

#### Avviso

Cambiare in **R** con veicolo in marcia potrebbe danneggiare l'unità di propulsione elettrica. Cambiare in **R** solo a veicolo fermo.

**(N) Neutral:** In questa posizione, il sistema propulsivo non si collega alle ruote.

**(D) Drive:** Questa posizione è per la normale marcia. Garantisce il miglior consumo di carburante. Se è necessaria maggiore potenza per sorpassare e il veicolo:

- Sta procedendo a meno di 56 km/h, premere il pedale dell'acceleratore per circa la metà.
- Sta procedendo a circa 56 km/h o più, premere completamente il pedale dell'acceleratore.

#### Avviso

Se il veicolo sembra accelerare lentamente o non rispondere quando aumentate la velocità, e continuate a guidare il veicolo allo stesso modo, potreste danneggiare l'unità di propulsione elettrica.

Rivolgersi ad un'officina.

**(L) Low:** Questa posizione riduce la velocità del veicolo senza utilizzare i freni. Si può usare **L** su percorsi collinari. Può aiutare a controllare la velocità del veicolo procedendo su

strade ripide di montagna utilizzando/non utilizzando i freni. Si può usare **L** su pendii molto ripidi, nella neve profonda o nel fango.

#### Avviso

Far girare i pneumatici o tenere il veicolo in un luogo su una pendenza usando solo il pedale dell'acceleratore potrebbe danneggiare l'unità di propulsione elettrica. Se siete bloccati, non fate girare i pneumatici. Quando vi fermate su un pendio, usate i freni per mantenere il veicolo in posizione.

## Freni

### Sistema di antibloccaggio

Il sistema di antibloccaggio (ABS) impedisce alle ruote di bloccarsi.

L'ABS inizia a regolare la pressione della frenata non appena una ruota mostra una tendenza a bloccarsi. Il veicolo rimane governabile, anche durante una frenata brusca.

L'intervento dell'ABS si avverte come un impulso nel pedale del freno e un rumore provocato dal processo di regolazione.

Per frenare in modo ottimale, tenere il pedale del freno premuto a fondo per l'intero processo di frenata, anche se il pedale pulsa. Non ridurre la pressione sul pedale.

Dopo l'avvio, il sistema esegue un autotest che può essere percepito.

Spia  68.

## Guasto

### Avvertenza

In caso di guasto dell'ABS, le ruote potrebbero bloccarsi in caso di frenate particolarmente forti. I vantaggi offerti dall'ABS non sono più disponibili. In caso di frenate brusche, il veicolo non è più governabile e potrebbe sbandare.

Rivolgersi ad un'officina per eliminare la causa del guasto.

## Freno di stazionamento

### Freno di stazionamento elettrico

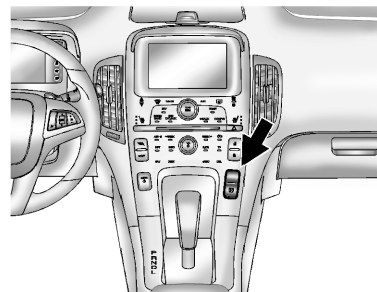



Il freno di stazionamento elettrico può essere sempre attivato, anche con l'accensione disinserita. Per non scaricare la batteria a 12 volt, evitare cicli ripetuti dell'impianto del freno elettrico a quadro acceso.

In caso di energia elettrica insufficiente, il freno di stazionamento elettrico non può essere azionato o rilasciato.

Prima di lasciare il veicolo, controllare l'indicatore di controllo  per assicurarsi che il freno di stazionamento sia azionato.

### **Inserimento del freno di stazionamento elettrico**



Il freno di stazionamento elettrico può essere azionato ogni volta che il veicolo viene arrestato. Il freno di stazionamento elettrico viene azionato sollevando momentaneamente l'interruttore . Una volta azionato del tutto, l'indicatore di controllo  sarà acceso.



Quando viene azionato il freno, l'indicatore di controllo  lampeggerà fino a quando non sia completamente inserito. Se la spia non si accende o rimane lampeggiante, chiedere assistenza ad un'officina.

Non guidare il veicolo se la spia  lampeggia.



Se il freno di stazionamento elettrico viene azionato con veicolo in movimento, si udirà un segnale acustico e un messaggio verrà visualizzato nel





Driver Information Centre (DIC). Il veicolo decelererà fin quando l'interruttore sia mantenuto in posizione alta.

Il rilascio dell'interruttore  durante la decelerazione disinserirà il freno di stazionamento. Se l'interruttore  viene mantenuto in posizione alta fino a quando il veicolo non si arresta, il freno di stazionamento elettrico resterà inserito.

Se l'indicatore di controllo  lampeggia continuamente, il freno di stazionamento elettrico è inserito o rilasciato solo parzialmente o c'è un problema con il freno di stazionamento elettrico. In tal caso, un messaggio viene visualizzato nel Driver Information Centre (DIC). Se  lampeggia continuamente, rilasciare il freno di stazionamento elettrico e tentare di inserirlo nuovamente. Se  continua a lampeggiare non guidare il veicolo. Rivolgersi ad un'officina.

Se l'indicatore di guasto  del freno di stazionamento elettrico è acceso, il freno di stazionamento elettrico ha rilevato un problema del sistema e sta funzionando a funzionalità ridotta.

Per azionare il freno di stazionamento elettrico quando  è accesa, sollevare l'interruttore  e tenerlo in tale posizione.

Il completo azionamento del freno di stazionamento mediante il relativo sistema potrebbe richiedere un periodo di tempo superiore al normale quando  è accesa. Continuare a tenere l'interruttore  fino a quando l'indicatore di controllo  resta acceso. Se l'indicatore di guasto del freno di stazionamento elettrico  è acceso, cercare assistenza presso un'officina.

Se il freno di stazionamento elettrico non riesce ad inserirsi, le ruote posteriori dovrebbero essere bloccate per impedire il movimento del veicolo.

Per una forza massima del freno di stazionamento elettrico quando si parcheggia su un pendio, tirarlo due volte.

### Rilascio del freno di stazionamento elettrico

Per rilasciare il freno di stazionamento elettrico, accendere il quadro, applicare e tenere premuto il pedale del freno e premere momentaneamente in basso l'interruttore (E). Se si cerca di rilasciare il freno di stazionamento elettrico senza pedale del freno azionato, si udirà un segnale acustico e un messaggio verrà visualizzato nel DIC. Il freno di stazionamento elettrico viene rilasciato quando (E) è spento.

Se (E) è acceso, il freno di stazionamento elettrico ha rilevato un problema del sistema e sta funzionando a funzionalità ridotta. Per rilasciare il freno di stazionamento elettrico quando (E) è accesa, premere l'interruttore (E) e tenerlo in tale posizione abbassata. Il rilascio del freno di stazionamento elettrico potrebbe richiedere un periodo di tempo superiore al normale quando questa (E) è acceso. Continuare a tenere l'interruttore (E) fino a quando l'indicatore di

controllo (E) è spento. Se la spia resta accesa, chiedere assistenza ad un'officina.

#### Avviso

Guidare con il freno di stazionamento inserito può surriscaldare l'impianto frenante e causare usura prematura o danni ai componenti dell'impianto frenante. Accertarsi che il freno di stazionamento sia completamente rilasciato e la spia di controllo (E) sia spenta prima di guidare.

### Rilascio automatico del freno di stazionamento elettrico

Il freno di stazionamento elettrico si sbloccherà automaticamente se il veicolo è in moto, con marcia innestata e si tenti di farlo muovere. Evitare un'accelerazione rapida quando il freno di stazionamento elettrico è inserito, per preservare la durata delle guarnizioni del freno di stazionamento.

Spia (E) del freno di stazionamento elettrico ⇨ 67.

Spia (E) del guasto del freno di stazionamento elettrico ⇨ 67.

Driver Information Centre (DIC) ⇨ 71.

## Frenata rigenerante

La frenata rigenerante ricava energia dal veicolo in movimento e la trasforma in energia elettrica.

Questa energia viene poi immagazzinata nel sistema della batteria ad alta tensione, contribuendo a fornire una maggiore efficienza energetica.

I freni idraulici a disco funzionano con frenata rigenerante per garantire una frenata efficace, come quando sia necessaria una forte frenata.

Il sistema frenante è a controllo computerizzato e unisce la frenata rigenerante ai freni idraulici a disco convenzionali per soddisfare qualsiasi esigenza di decelerazione. Il dispositivo di controllo interpreta la richiesta di frenata e utilizza la frenata rigenerante, la frenata idraulica convenzionale o una combinazione di entrambi secondo necessità. Poiché il dispositivo di controllo applica i freni idraulici

attraverso il suo accumulatore di alta pressione, si potrebbe occasionalmente udire la pompa azionata dal motore quando ricarica il sistema.

In caso di un problema al dispositivo di controllo, il pedale del freno potrebbe essere più duro da spingere e la distanza di arresto potrebbe essere maggiore.

Driver Information Centre (DIC) ⇨ 71.

## Sistemi di controllo della guida

### Sistema di controllo della trazione

Il Sistema di controllo della trazione (TC) è un componente del controllo elettronico della stabilità.

Il TC migliora la stabilità di marcia, se necessario, indipendentemente dal tipo di fondo stradale o dalla tenuta dei pneumatici, impedendo alle ruote motrici di slittare.

Non appena le ruote motrici iniziano a slittare, la potenza dell'unità di azionamento elettrico viene ridotta e la ruota che slitta maggiormente viene frenata singolarmente. Questo migliora notevolmente la stabilità di guida del veicolo su fondi stradali scivolosi.

Il sistema di controllo della trazione è operativo non appena la spia  si spegne.

Quando il sistema di controllo della trazione è attivo, la spia  lampeggia.

### Avvertenza

Quando si guida, non lasciarsi tentare dalla funzionalità di questa speciale dotazione di sicurezza.

Adeguare la velocità alle condizioni della strada.

Spia  ⇨ 68.

### Disattivazione

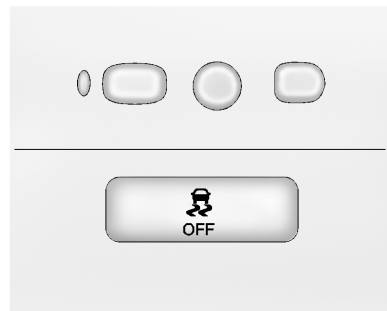

Il controllo della trazione può essere disattivato quando è richiesto lo slittamento delle ruote motrici: Premere il pulsante  nella console superiore.

L'indicatore di controllo  si illumina e viene visualizzato un messaggio nel Driver Information Centre (DIC).

Il sistema di controllo della trazione si riattiva premendo nuovamente il pulsante .

Il sistema di controllo della trazione si riattiva anche al reinserimento dell'accensione.

### Guasto

Se viene rilevato un problema nel controllo della trazione, viene visualizzato un messaggio nel DIC.

Quando questo messaggio viene visualizzato e  si accende, il veicolo può essere guidato in sicurezza, ma il sistema non è operativo. La guida dovrebbe essere regolata di conseguenza.

### Reimpostazione

Se  si accende e resta acceso, reimpostare il sistema come segue:

1. Arrestare il veicolo.
2. Spegnerne il quadro e attendere per 15 secondi.
3. Accendere il quadro.

Se  si accende ancora e resta acceso, cercare assistenza presso un'officina.

#### Attenzione

Non continuare a frenare o ad accelerare con forza quando il controllo della trazione è disattivato. Si potrebbe danneggiare la trasmissione del veicolo.

### Controllo elettronico della stabilità

Il controllo elettronico della stabilità (ESC) migliora la stabilità di guida quando necessario, indipendentemente dal fondo stradale o dalla tenuta dei pneumatici. Impedisce inoltre alle ruote motrici di girare a vuoto.

Non appena il veicolo inizia a sbandare (sottosterzo/sovrasterzo), la potenza dell'unità di propulsione elettrica viene ridotta e le ruote vengono frenate singolarmente. Questo migliora notevolmente la stabilità di guida del veicolo su fondi stradali scivolosi.

Il sistema ESC è operativo non appena la spia  si spegne.

Quando il sistema ESC è attivo, la spia  lampeggia.

#### Avvertenza

Quando si guida, non lasciarsi tentare dalla funzionalità di questa speciale dotazione di sicurezza.



Adeguare la velocità alle condizioni della strada.

Spia  ⇨ 68.

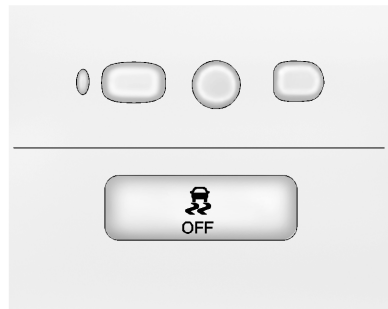

## Disattivazione



Per una guida molto brillante, è possibile disattivare l'ESC: Premere e tenere premuto il pulsante  nella console superiore fino a quando  e  si illuminano e un messaggio viene visualizzato nel Driver Information Centre (DIC).

Il sistema ESC si riattiva premendo nuovamente il pulsante .

Se il controllo automatico della velocità di crociera viene utilizzato quando il controllo di stabilità elettronico è attivo, il controllo automatico della velocità di crociera si disinseri-

sce automaticamente. Premere il pulsante del controllo automatico della velocità di crociera quando le condizioni della strada lo consentono.

Controllo automatico della velocità di crociera ⇨ 129.

Driver Information Centre (DIC) ⇨ 71.

## Guasto

Se viene rilevato un problema nell'ESC, viene visualizzato un messaggio nel DIC. Quando questo messaggio viene visualizzato e  si accende, il veicolo può essere guidato in sicurezza, ma il sistema non è operativo. La guida dovrebbe essere regolata di conseguenza.

## Reimpostazione

Se  si accende e resta acceso, reimpostare il sistema come segue:

1. Arrestare il veicolo.
2. Spegnerne il quadro e attendere per 15 secondi.
3. Accendere il quadro.

Se  si accende ancora e resta acceso, cercare assistenza presso un'officina.

## Sistemi di assistenza al conducente

### Controllo automatico della velocità di crociera

Il controllo automatico della velocità di crociera permette al veicolo di mantenere una velocità di circa 40 km/h o più senza dover tenere il piede sull'acceleratore. Il controllo automatico della velocità di crociera non funziona a velocità inferiori ai 40 km/h.

Non utilizzare il controllo automatico della velocità di crociera qualora non sia opportuno il mantenimento di una velocità costante.

Con il sistema di controllo della trazione o il controllo elettronico della stabilità, il sistema può iniziare a limitare la rotazione delle ruote mentre si usa il controllo automatico della velocità di crociera. Se ciò accade, il cruise control si disinnesta automaticamente.

Sistema di controllo della trazione  
⇨ 126.

Controllo elettronico della stabilità  
⇨ 127.

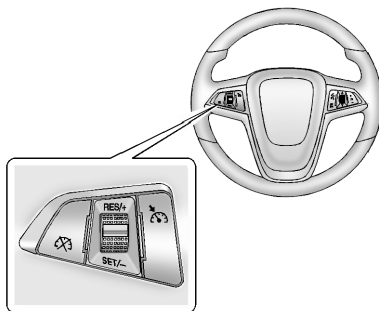

I pulsanti del controllo automatico della velocità di crociera si trovano sul volante.

**(On/Off):** Premere per azionare e disattivare il controllo automatico della velocità di crociera. Una spia si accenderà e spegnerà nel quadro strumenti.

**(Annulla):** Premere per disinnestare il controllo automatico della velocità di crociera senza cancellare la velocità impostata dalla memoria.

**RES/+ (Riprendi/Accel):** Spostare la rotellina in alto per riprendere la velocità impostata precedentemente o accelerare.

**SET/- (Imposta/Decelera):** Muovere la rotellina in basso per impostare una velocità e azionare il controllo automatico della velocità di crociera o per far decelerare il veicolo.

### Impostazione del controllo automatico della velocità di crociera

Se il pulsante del Cruise è acceso quando non in uso, il veicolo potrebbe procedere sobbalzando ed entrare in crociera quando non desiderato. Tenere il pulsante del controllo automatico della velocità di crociera spento quando non in uso.

Per impostare una velocità:

1. Premere per attivare il controllo automatico della velocità di crociera.
2. Aumentare alla velocità della ventola desiderata.

- Muovere la rotellina in basso verso **SET/-** e rilasciarla. La velocità impostata desiderata appare brevemente nel quadro strumenti.
- Togliere il piede dal pedale dell'acceleratore.

Quando vengono inseriti i freni, il sistema disattiva il controllo automatico della velocità di crociera.

### Riprendere una velocità impostata

Se il controllo automatico della velocità di crociera viene impostato ad una velocità desiderata e quindi vengono azionati i freni, il controllo automatico della velocità di crociera viene disinnestato senza cancellare la velocità impostata dalla memoria. Una volta che la velocità del veicolo è di circa 40 km/h o superiore, muovere la rotellina in alto verso **RES/+** brevemente e quindi rilasciarla. Il veicolo ritorna alla velocità impostata in precedenza e vi rimane.

### Aumento della velocità

Se il sistema del controllo automatico della velocità di crociera è già attivato:

- Muovere la rotellina in alto verso **RES/+** e tenerla fino a quando il veicolo accelera alla velocità desiderata, quindi rilasciarla.
- Per aumentare la velocità poco alla volta, muovere la rotellina in alto verso **RES/+** brevemente e quindi rilasciarla. Ogni volta che questo viene fatto, il veicolo aumenta la velocità di circa 1,6 km/h.

### Riduzione della velocità

Se il sistema del controllo automatico della velocità di crociera è già attivato:

- Muovere la rotellina verso **SET/-** e tenerla fino a quando venga raggiunta la velocità inferiore desiderata, quindi rilasciarla.
- Per diminuire la velocità poco alla volta, muovere la rotellina verso **SET/-** brevemente. Ogni volta che questo viene fatto, il veicolo diminuisce la velocità di circa 1,6 km/h.

### Sorpassare un altro veicolo



Usare il pedale dell'acceleratore per aumentare la velocità del veicolo. Quando togliete il piede dal pedale, il veicolo rallenta alla velocità precedentemente impostata del controllo automatico della velocità di crociera.

### Utilizzo del controllo automatico della velocità di crociera su pendii

La buona qualità del funzionamento del controllo automatico della velocità di crociera sui pendii dipende dalla velocità del veicolo, dal carico e dalla ripidezza dei pendii. Quando si percorrono pendii ripidi, è necessario premere il pedale dell'acceleratore per mantenere la velocità del veicolo. Quando si procede in discesa è probabile che si debba frenare o scalare marcia per mantenere la velocità del veicolo. Quando vengono applicati i freni, il controllo automatico della velocità di crociera si disinnesta.

## Disattivazione del controllo automatico della velocità di crociera

Vi sono tre modi per disattivare il controllo automatico della velocità di crociera:

- Premere delicatamente il pedale del freno; quando il controllo automatico della velocità di crociera si disinnesta, la spia non sarà accesa.
- Premere .
- Premere  per spegnere completamente il sistema di controllo della velocità di crociera. La velocità del controllo automatico della velocità di crociera impostata precedentemente non può essere ripristinata.

## Cancellazione della memoria velocità

La velocità impostata nel controllo automatico della velocità di crociera viene cancellata dalla memoria premendo  o se il quadro viene spento.

## Sistema di ausilio al parcheggio ad ultrasuoni

Il sistema di ausilio al parcheggio anteriore e posteriore ad ultrasuoni assiste il conducente nel parcheggio e lo aiuta ad evitare eventuali oggetti.

Il sistema di ausilio al parcheggio ad ultrasuoni funziona a velocità inferiori agli 8 km/h. I sensori sul paraurti anteriore e posteriore rilevano oggetti fino a 1,2 m di fronte al veicolo, 1,5 m dietro al veicolo e ad almeno 25 cm di distanza dal terreno.

### Funzionamento del sistema

Quando il cambio del veicolo viene posizionato in **R** i sensori anteriori e posteriori si azionano automaticamente. Dopo aver cambiato marcia da **R**, i sensori posteriori si disattivano e i sensori anteriori restano azionati fino a quando il veicolo superi una velocità di 8 km/ora. Per azionare nuovamente il sistema di ausilio al parcheggio anteriore senza cambiare in **R**, si deve premere il pulsante dell'ausilio al parcheggio nella console superiore.

Quando il veicolo è in **R**, il sistema può essere azionato. Se il veicolo si trova in un autolavaggio, i sensori possono rilevare oggetti nell'autolavaggio.

Dei segnali acustici di tonalità alta provenienti dagli altoparlanti anteriori segnalano oggetti rilevati vicino al paraurti anteriore. Dei segnali acustici di tonalità bassa provenienti dagli altoparlanti posteriori segnalano oggetti rilevati vicino al paraurti posteriore.

La frequenza dei segnali acustici aumenta con l'avvicinarsi del veicolo all'ostacolo. Quando la distanza è inferiore ai 30 cm, i segnali acustici hanno un suono continuo per cinque secondi.

Per essere rilevati, gli oggetti devono trovarsi ad almeno 25 cm di distanza dal terreno e sotto il livello della serratura. Gli oggetti devono inoltre trovarsi entro 1,2 m di fronte al veicolo e 1,5 m dal paraurti posteriore. Questa distanza può essere inferiore in condizioni climatiche più calde o umide.

## Rilevamento degli oggetti anteriori e posteriori

In generale, se vengono rilevati oggetti contemporaneamente sia vicino al paraurti anteriore che posteriore durante la retromarcia, i segnali acustici vengono emessi solo per indicare che ci sono oggetti vicino al paraurti posteriore.

Tuttavia, se un oggetto si trova entro 0,3 m dal paraurti anteriore mentre il veicolo è in retromarcia e allo stesso tempo un altro oggetto si trova a più di 0,3 m dal paraurti posteriore, i suoni acustici vengono emessi solo per indicare l'oggetto più vicino al paraurti anteriore.

## Attivazione e disattivazione

Premere **P** sulla console superiore per azionare il sistema.

Un LED vicino al pulsante dell'ausilio al parcheggio si illumina.

Premere di nuovo **P** per disattivare il sistema.

Il LED vicino al pulsante di ausilio al parcheggio si spegne.

Dopo aver disattivato il sistema, viene visualizzato un messaggio nel Driver Information Centre (DIC) per un breve periodo.

Il sistema di ausilio al parcheggio ad ultrasuoni ritorna alle impostazioni originarie ogni volta che il veicolo viene avviato.

## Guasto

Quando il sistema non funziona adeguatamente, nel DIC viene visualizzato un messaggio d'errore.

Le seguenti condizioni potrebbero avere effetti sulle prestazioni del sistema:

- Il conducente ha disabilitato il sistema.
- I sensori ad ultrasuoni non sono puliti. Mantenere i paraurti del veicolo liberi da fango, sporco, neve, ghiaccio e melma.
- I sensori del sistema di ausilio al parcheggio sono ricoperti da brina o ghiaccio. Brina o ghiaccio si formano attorno e dietro ai sensori e non sempre si possono notare; questo può avvenire dopo il lavag-

gio del veicolo in condizioni climatiche particolarmente fredde. Il messaggio potrebbe non cancellarsi fino a quando brina o ghiaccio non si siano sciolti.

- Un oggetto sporgeva dal portellone durante l'ultimo ciclo di guida. Una volta rimosso l'oggetto, il sistema di ausilio al parcheggio ad ultrasuoni ritornerà al normale funzionamento.
- Un oggetto o una copertura è attaccato alla parte anteriore del veicolo.
- Il paraurti è danneggiato. Portare il veicolo ad un'officina per riparare il sistema.
- Altre condizioni, come vibrazioni provenienti da un martello perforatore o la compressione dei freni ad aria su un autocarro di grandi dimensioni, influiscono sulle prestazioni del sistema.

Se il sistema dovesse ancora non funzionare a dovere, chiedere assistenza ad un'officina.

Driver Information Centre (DIC) ⇨ 71.

## Indicazioni importanti sull'uso dei sistemi di ausilio al parcheggio ad ultrasuoni

### Avvertenza

In determinate circostanze, il sistema potrebbe non rilevare gli ostacoli a causa di superfici riflettenti di oggetti o capi di abbigliamento o di fonti esterne di rumore.

Prestare particolare attenzione agli ostacoli bassi che potrebbero danneggiare la parte inferiore del paraurti. Se gli ostacoli escono dalla zona di rilevamento dei sensori durante le manovre, il sistema emette una segnalazione acustica continua.

### Attenzione

I sistemi di assistenza al parcheggio ad ultrasuoni possono non funzionare correttamente a causa di carichi pesanti.

In caso di presenza di veicoli più alti (ad esempio fuoristrada, minivan, furgoni) si applicano condizioni speciali. Non è possibile garantire il rilevamento di oggetti nella parte superiore di questi veicoli.

Il sistema potrebbe non rilevare oggetti con una sezione trasversale di riverbero molto piccola, come oggetti stretti o di materiale morbido.

Il sistema di assistenza al parcheggio ad ultrasuoni non eviterà gli urti con oggetti che sono al di fuori del raggio di rilevamento dei sensori.

## Videocamera posteriore

### Avvertenza

Il sistema della videocamera posteriore non visualizza pedoni, ciclisti, animali o nessun altro oggetto situato all'esterno del campo visivo della videocamera, sotto il paraurti o sotto il veicolo.

Non effettuare la retromarcia usando solo lo schermo della videocamera posteriore o usando lo schermo durante manovre di retromarcia ad alta velocità e per lungo tempo o dove potrebbe essere presente traffico proveniente da incroci. Le distanze rilevate potrebbero essere diverse dalle distanze effettive.

Non prestare la dovuta attenzione durante la retromarcia potrebbe causare lesioni, anche mortali, o danni al veicolo. Controllare sempre prima di effettuare la retromarcia controllando dietro e attorno al veicolo.

Il sistema della videocamera posteriore può assistere il conducente durante la retromarcia visualizzando l'area dietro al veicolo.

### Funzionamento del sistema

Quando il cambio del veicolo viene posizionato in **R**, l'immagine dell'area dietro il veicolo appare nel Visualizzatore a colori Info con il messaggio **Controllare l'area di parcheggio**. La schermata precedente visualizza quando si esce da **R** dopo circa 10 secondi.

Per annullare il ritardo, effettuare una delle seguenti operazioni:

- Premere un pulsante del sistema Infotainment.
- Cambiare in **P**.
- Raggiungere una velocità del veicolo di 8 km/h.

### Attivazione e disattivazione

Per azionare o disattivare il sistema della videocamera posteriore:

1. Cambiare in **P**.
2. Premere il pulsante **CONFIG** sul quadro strumenti.
3. Selezionare visualizza.
4. Selezionare la videocamera.  
Quando un segno di spuntatura appare accanto alla videocamera, allora il sistema della videocamera posteriore è azionato.

### Significato dei simboli

Il sistema di navigazione può avere una funzione che permette al conducente di visualizzare simboli sullo schermo del navigatore mentre utilizza la videocamera posteriore. Il sistema di ausilio al parcheggio a ultrasuoni non deve essere disabilitato per utilizzare i simboli di attenzione. Può venire visualizzato un messaggio d'errore se il sistema di ausilio al parcheggio è stato disabilitato e i simboli si sono spenti.

I simboli appaiono e possono ricoprire un oggetto quando si osserva lo schermo di navigatore se un oggetto viene rilevato dal sistema di ausilio al parcheggio a ultrasuoni.

Per attivare o disattivare i simboli:

1. Cambiare in **P**.
2. Premere il pulsante **CONFIG** sul quadro strumenti.
3. Selezionare visualizza.
4. Selezionare i simboli. Quando un segno di spuntatura appare accanto ai simboli, i simboli appariranno.

### Linee guida

Il sistema della videocamera posteriore ha una sovrapposizione delle linee guida che può aiutare il conducente ad allineare il veicolo quando entri in retromarcia in un parcheggio.

Per attivare o disattivare le linee guida:

1. Cambiare in **P**.
2. Premere il pulsante **CONFIG** sul quadro strumenti.
3. Selezionare visualizza.

4. Selezionare le linee guida.  
Quando un segno di spuntatura appare accanto alle linee guida, le linee guida appariranno.

### Posizione della videocamera posteriore

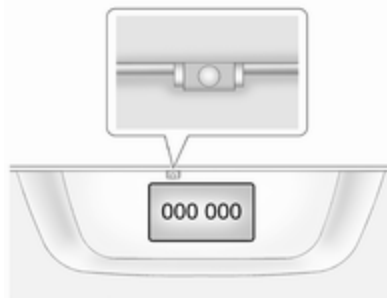

La videocamera posteriore è posizionata sopra la targa.

L'area visualizzata dalla videocamera è limitata.

Non visualizza oggetti che siano vicini a un qualunque angolo o sotto il paraurti e può variare in base all'orientamento del veicolo o alle condizioni

della strada. La distanza dell'immagine che appare sulla schermata è diversa dalla distanza attuale.

### Guasto

Il sistema della videocamera posteriore potrebbe non funzionare adeguatamente o visualizzare un'immagine chiara se:

- La videocamera posteriore è spenta.
- E' scuro.
- Il sole o il fascio dei fari si riflette direttamente nell'obiettivo della videocamera.
- Ghiaccio, neve, fango o altro materiale si è depositato sull'obiettivo della videocamera. Pulire l'obiettivo, risciacquarlo con acqua e strofinarlo con un panno morbido.
- La parte posteriore del veicolo è incidentata. La posizione e l'angolo d'installazione della videocamera possono variare o la camera può subire degli influssi. Assicurarsi che posizione e angolo d'installazione della videocamera vengano controllati da un'officina.

Quando il sistema non riceve le informazioni di cui ha bisogno da altri sistemi del veicolo, un messaggio d'errore appare nel Visualizzatore a colori Info.

Se si verifica un qualsiasi altro problema o se un problema persiste, cercare l'assistenza di un'officina.



## Carica

Questa parte descrive il processo di ricarica della batteria ad alta tensione del veicolo. Non lasciate il veicolo a temperature estreme per lunghi periodi senza essere guidato o collegato alla rete elettrica. Si raccomanda di collegare il veicolo alla rete elettrica quando le temperature sono inferiori a 0 °C e superiori a 32 °C per massimizzare la durata della batteria ad alta tensione.

Il sistema di carica può azionare ventole e pompe causando rumore nel veicolo quando viene spento. Degli ulteriori suoni inaspettati possono essere causati dai dispositivi elettrici usati durante la carica.

Quando il cavo di carica è collegato mediante spina nel veicolo, il veicolo non può essere guidato.

### Avvio della carica

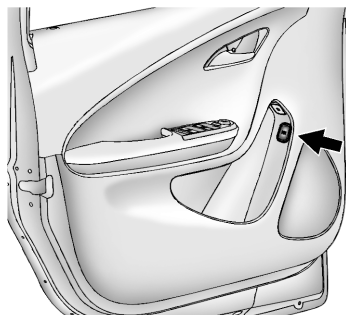

1. Il pulsante di sblocco della sportellino della presa di carica si trova nel pannello di rifinitura della portiera del conducente. Con il veicolo in **P**, premere il pulsante per un secondo e rilasciarlo per aprire lo sportellino della presa di carica. Lo sportellino della presa di carica può anche essere aperto usando il telecomando radio.

Telecomando ⇨ 19.

In condizioni di tempo atmosferico freddo, del ghiaccio si potrebbe formare attorno allo sportellino

della presa di carica. Lo sportellino della presa di carica potrebbe non aprirsi al primo tentativo. Rimuovere il ghiaccio dall'area e ripetere tentando di aprire lo sportellino della presa di carica.

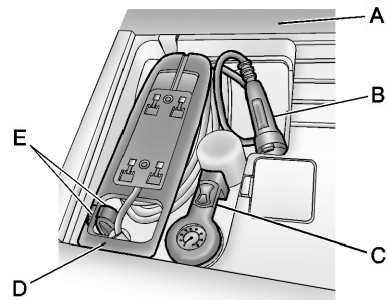

2. Aprire il portellone, sollevare la copertura a pavimento del supporto di carico (**A**) e rimuovere il cavo di carica (**D**). È posizionato vicino al kit di riparazione dei pneumatici (**C**). Sollevare la maniglia del cavo di carica (**D**) per staccarlo dal fermo della maniglia (**E**). Sollevare il cavo di carica

e spostarlo indietro per rimuoverlo dal veicolo. La spina del veicolo **(B)** è posizionata come illustrato.

- Inserire il cavo di carica nella presa elettrica. Verificare che gli indicatori di stato del cavo di carica sino entrambi verdi. Selezionare il livello di carica appropriato. La selezione del livello di carica appropriato può essere fatta usando la schermata di carica nel Visualizzatore a colori Info o usando il pulsante del livello di carica sul cavo di carica, in base al modello d'auto.

### ⚠ Avvertenza

L'utilizzo di un livello di carica che superi la capacità del circuito elettrico o della presa CA potrebbe innescare un incendio o danneggiare il circuito elettrico. Utilizzare il livello di carica 1 fino a quando un elettricista qualificato non verifichi la capacità del vostro circuito elettrico. Utilizzare il livello di carica 1 se non si conosce la capacità del circuito elettrico o della presa CA.

Requisiti elettrici ⇨ 143.

Visualizzatore a colori Info ⇨ 74.

Cavo di carica ⇨ 140.

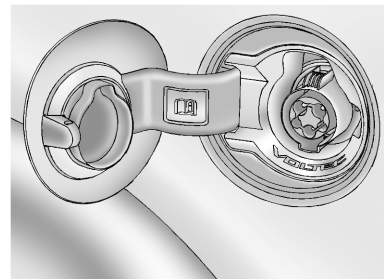

- Inserire la presa del veicolo del cavo di carica nella presa di carica sul veicolo. Verificare che l'indicatore dello stato di carica si illumini nella parte superiore del quadro strumenti e si udirà un suono dell'avvisatore acustico.  
Stato di carica ⇨ 139.
- Per innestare l'allarme antifurto del cavo di carica, chiudere a chiave il veicolo con il telecomando.  
Personalizzazione del veicolo ⇨ 87.

## Terminare la carica

1. Aprire le portiere del veicolo con il telecomando per disinnestare l'allarme antifurto del cavo di carica.

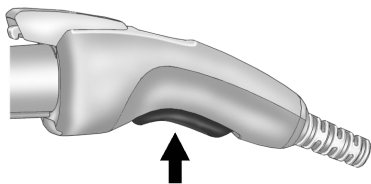

2. Staccare la spina del veicolo del cavo di carica dal veicolo muovendo la leva della spina e tirando per rimuoverla.
3. Chiudere lo sportellino della presa di carica premendo saldamente al centro della chiusura in maniera adeguata.
4. Staccare il cavo di carica dalla presa elettrica.

5. Prima di posizionare il cavo di carica nel suo vano, tenerlo rivolto verso l'alto e avvolgerlo in senso antiorario attorno al corpo del cavo stesso.

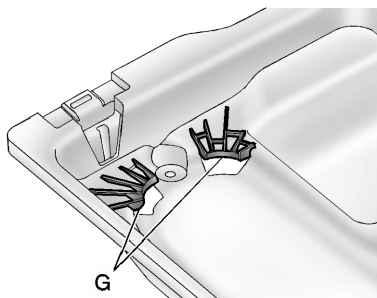
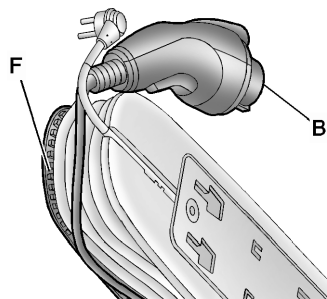

6. Posizionare il cavo di carica rivolto verso il basso nel vano di stivaggio con il bordo anteriore (F) del corpo sotto i fermi (G) posizionati nella parte anteriore del vano di stivaggio. La spina del veicolo (B) si dovrebbe trovare a destra del cavo di carica.
7. Premere in basso la maniglia del vano di carica fino a quando si blocca nel relativo fermo nel retro del vano di stivaggio.

## Superamento carica programmata

Per annullare temporaneamente un episodio di carica ritardata, staccare il cavo di carica dalla presa e quindi reinserirlo entro cinque secondi. Si udirà un singolo segnale dell'avvisatore acustico e la carica inizierà immediatamente.

Per annullare un annullamento temporaneo, staccare il cavo di carica, attendere per 10 secondi e quindi

reinserrarlo. Si udirà un doppio segnale dell'avvisatore acustico e la carica verrà ritardata.

Carica programmabile nel Visualizzatore a colori Info ⇨ 74.

## Stato di carica

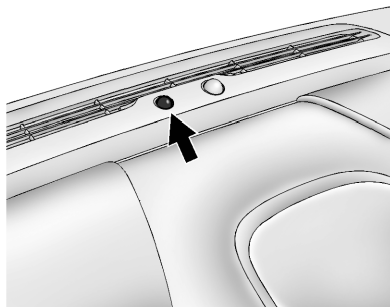

Il veicolo ha un indicatore dello stato di carica al centro del quadro strumenti accanto al parabrezza. Quando il veicolo viene collegato tramite spina e il veicolo è spento, l'indicatore dello stato di carica segnala quanto segue:

- Verde fisso - Un suono di avvisatore acustico: Il veicolo è collegato con spina alla presa elettrica. La batteria non è completamente carica. La batteria è in carica.
- Verde fisso o verde lampeggiante a lungo - Quattro suoni dell'avvisatore acustico Tempo insufficiente per caricare completamente entro l'orario di partenza.
- Verde lampeggiante a lungo - Due suoni dell'avvisatore acustico: Il veicolo è collegato con spina alla presa elettrica. La batteria non è completamente carica. La carica della batteria è ritardata.
- Verde lampeggiante per breve tempo - Nessun suono dell'avvisatore acustico: Il veicolo è collegato con spina alla presa elettrica. La batteria è completamente carica.
- Giallo fisso - Nessun suono dell'avvisatore acustico: Il veicolo è collegato con spina alla presa elettrica. E' normale che l'indicatore di stato di carica diventi giallo per alcuni secondi dopo il collegamento con spina di un cavo di carica compati-

bile. Altrimenti il sistema di carica ha rilevato un guasto e non caricherà la batteria. Spia MIL ⇨ 66.

- Nessun segnale luminoso (al collegamento tramite spina) - Nessun suono dell'avvisatore acustico - Il collegamento del cavo di carica deve essere controllato.
- Nessun segnale luminoso (dopo aver osservato l'indicatore dello stato di carica verde o giallo) - Nessun suono dell'avvisatore acustico - Il collegamento del cavo di carica deve essere controllato.  
Spia MIL ⇨ 66.

Se non c'è nessun segnale luminoso, ma l'avvisatore acustico suona ripetutamente, l'elettricità è stata interrotta prima di completare la carica.

Per porre fine a questo segnale di allarme effettuare una delle seguenti operazioni:

- Staccare il cavo di carica.
- Premere  sul telecomando.

- Tenere premuto ► sul telecomando, quindi premere di nuovo per arrestare l'allarme antipanico.
- Premere l'avvisatore acustico.

Personalizzazione del veicolo ⇄ 87.

Il sistema potrebbe condizionare termicamente la batteria durante uno degli stati precedenti, rendendo necessario il trasferimento di energia elettrica al veicolo.

Se il veicolo è collegato mediante spina e il veicolo è azionato, l'indicatore dello stato di carica emetterà una luce verde fissa. Lo stesso vale durante un avvio a distanza se il veicolo è collegamento mediante spina.

Se il veicolo è collegato mediante spina e l'indicatore dello stato di carica è disattivato, è stato rilevato un problema di carica.

## Cavo di carica

### Pericolo

C'è il rischio che si verifichino scosse elettriche che potrebbero causare lesioni personali anche mortali.

Non usare il cavo di carica se è parzialmente danneggiato.

Non aprire o rimuovere la copertura del cavo di carica.

Manutenzione effettuata solo da personale qualificato. Collegare il cavo di carica ad una presa adeguatamente messa a terra con cavi che non siano danneggiati.

### Avvertenza

L'uso di un cavo di carica con una presa CA usurata o danneggiata potrebbe causare scottature o provocare un incendio. Periodicamente controllare la presa a muro CA e il cavo di carica quando il veicolo è in carica.

Se la spina CA a muro diventa molto calda, staccare il cavo di carica e far sostituire la presa CA da un elettricista qualificato.

Sostituire il cavo di carica se la spina CA a parete o il cavo sono danneggiati. Non usare una presa CA che sia usurata o danneggiata.

### ⚠ Avvertenza

Non utilizzare un cavo di prolunga per caricare il veicolo. L'utilizzo di un cavo di prolunga potrebbe aumentare il rischio di scossa elettrica o altri pericoli.

Se si utilizza un cavo di prolunga a causa di un accesso limitato all'alimentazione CA a 230 volt, utilizzare i seguenti accorgimenti di sicurezza:

La presa CA a 230 volt dovrebbe essere protetta con dispositivo per corrente residua. Un dispositivo per corrente residua controlla i problemi a massa, aiutando a ridurre il rischio di scosse elettriche.

Il cavo di prolunga dovrebbe essere:

- Protetto con dispositivo per corrente residua.
- 3 conduttori, almeno di 2,5 mm quadrati.
- Adatto ad uso esterno.

### ⚠ Avvertenza

Prese multiple, dispositivi di protezione da sbalzi di tensione o simili non dovrebbero essere utilizzati con il cavo di carica.

L'utilizzo di prese multiple, di dispositivi di protezione da sbalzi di corrente o di dispositivi simili può aumentare il rischio di scosse elettriche o altri rischi.

Non usare questi tipi di dispositivi con il cavo di carica.

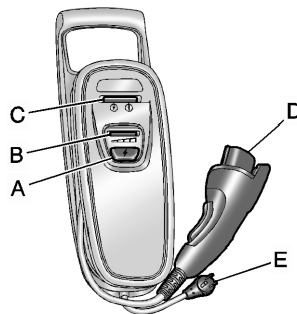

- A** = Pulsante del livello di carica
- B** = Indicatori del livello di carica
- C** = Indicatori dello stato del cavo di carica
- D** = Spina del veicolo
- E** = Spina parete

Un cavo di carica portatile utilizzato per caricare la batteria ad alta tensione del veicolo viene conservato sotto il vano di carico.

Il cavo di carica usato per caricare il veicolo è un dispositivo elettrico ad alta potenza. Durante il normale funzionamento, la spina a parete a corrente alternata del cavo di carica potrebbe scaldarsi. La spina a parete a corrente alternata si inserisce perfettamente in una presa di corrente CA in buone condizioni.

### Indicatori dello stato del cavo di carica

Gli indicatori di stato del cavo di carica si illuminano di verde o lampeggiano di rosso per identificare lo stato del cavo di carica. Quando entrambi gli indicatori sono verdi, il veicolo può

essere caricato. Se gli indicatori lampeggiano in rosso, il cavo di carica non consentirà la ricarica del veicolo.

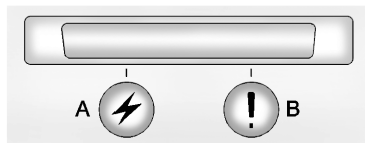

Una **(A)** CA rossa lampeggiante indica che la tensione CA è fuori dai limiti.

Una **(A)** CA rossa lampeggiante e un guasto **(B)** indicano che la presa CA non ha una messa a terra sicura e adeguata. La carica non è consentita per motivi di sicurezza. La presa CA deve essere riparata o si deve utilizzare un'altra presa.

Un guasto **(B)** lampeggiante in rosso indica un guasto del cavo di carica. Il cavo di carica tenterà di reimpostarsi automaticamente. Se il guasto **(B)** lampeggiante in rosso continua per più di 30 secondi, staccare il cavo di

carica dalla parete per reimpostare. Se il guasto persiste, chiedere assistenza ad un'officina.

### Pulsante del livello di carica

#### ⚠ Avvertenza

L'utilizzo di un livello di carica che superi la capacità del circuito elettrico o della presa CA potrebbe innescare un incendio o danneggiare il circuito elettrico. Utilizzare il livello di carica 1 fino a quando un elettricista qualificato non verifichi la capacità del vostro circuito elettrico. Utilizzare il livello di carica 1 se non si conosce la capacità del circuito elettrico o della presa CA.

#### Avviso

Scegliendo un livello di carica ridotto, il tempo di ricarica aumenta.

La selezione del livello di carica appropriato può essere fatta usando la schermata di carica nel Visualizza-

tore a colori Info o usando il pulsante del livello di carica sul cavo di carica, in base al modello d'auto.

Visualizzatore a colori Info ⇨ 74.

Sono disponibili quattro livelli di carica premendo il pulsante di livello carica. Selezionare il livello di carica appropriato per il vostro circuito di alimentazione. Il livello di carica non può essere modificato quando la spina del veicolo è inserita nella presa di carica sul veicolo. Se viene premuto il pulsante del livello di carica mentre la spina del veicolo è inserita nella presa di carica del veicolo, gli indicatori del livello di carica lampeggeranno brevemente. Per variare il livello di carica, staccare la spina del veicolo dalla presa sul veicolo e selezionare il livello di carica desiderato.

**Livello 4:** Tutti e quattro gli indicatori del livello di carica lampeggeranno.

**Livello 3:** Tre indicatori del livello di carica lampeggeranno.

**Livello 2:** Due indicatori del livello di carica lampeggeranno.

**Livello 1:** Un indicatore del livello di carica lampeggerà.

### Spina del veicolo

La spina del veicolo si inserisce nella presa di carica presente sul veicolo. C'è una spia lampeggiante nella presa del veicolo che può essere utilizzata per azionare la leva della spina. La spia lampeggiante si spegnerà quando il collegamento è terminato e la leva rilasciata.

### Adattatori

#### Avvertenza

L'utilizzo di adattatori danneggiati o di adattatori non creati per l'utilizzo con il cavo di carica potrebbero aumentare il rischio di scossa elettrica o d'innescio di un incendio.

Utilizzare solo adattatori che siano stati ideati per l'utilizzo con il cavo di carica.

Non utilizzare un adattatore danneggiato.

Un kit adattatore può essere incluso per consentire l'utilizzo del vostro cavo di carica in diversi paesi dell'Europa centrale. Quando si utilizza un adattatore, accertarsi che il livello di carica selezionato sia adatto al vostro circuito di alimentazione. Vedere la scheda di riferimento inclusa nel kit adattatore.

### Requisiti elettrici

#### Avviso

Non usate apparecchiatura per produrre energia di riserva portatile o fissa per caricare il veicolo. Potrebbe causare danni al sistema di ricarica del veicolo. Caricare il veicolo solo con energia fornita da imprese di utilità pubblica.

La presa CA deve avere una spina a parete a tre perni, con messa a terra, dedicata, da 16 amp o superiore. Questo significa che non ci dovrebbero essere altri apparecchi collegati allo stesso circuito. Se non è un circuito dedicato, l'attuale potenza di corrente dell'interruttore di uscita potrebbe essere superata facendolo

scattare o bruciare. Il veicolo può essere caricato nella modalità di livello ridotta. La modalità a livello ridotto consente l'utilizzo di un circuito non dedicato, ma aumenta il tempo di carica.

Questo veicolo può essere caricato con diversi apparecchi di carica standard per veicoli.

I requisiti minimi per circuiti utilizzati per caricare questo veicolo sono 230 volt e 16 ampère.

L'apparecchiatura di carica con una potenza di almeno 230 volt / 16 ampère garantirà il più rapido tempo di carica per ricaricare la batteria ad alta tensione. I circuiti a 230 volt / 32 ampère forniscono flessibilità per future esigenze di carica del veicolo. Contattate il vostro rivenditore per maggiori informazioni.

Non utilizzare adattatori a spina elettrica senza messa a terra.



## Carburante

### Carburante per motori a benzina

Utilizzare solo benzina senza piombo a norma EN 228.

Possono essere utilizzati carburanti standard equivalenti con un tenore di etanolo pari a max. il 10 % del volume. In tal caso usare solo carburante a norma E DIN 51626-1.

Usare benzina con il numero di ottano consigliato ⇨ 199. L'uso di benzina con un numero di ottano troppo basso può ridurre la coppia e la potenza del motore e aumentare leggermente il consumo di carburante.

#### Attenzione

L'utilizzo di carburante non conforme a EN 228 o a normative analoghe può causare depositi o danni al motore, nonché la perdita della garanzia.

#### Attenzione

L'uso di benzina con un numero di ottano troppo basso può provocare combustione incontrollata e danni al motore.

### Rifornimento

#### ⚠ Pericolo

Prima del rifornimento, spegnere il quadro e gli eventuali riscaldatori esterni con camere di combustione. Spegnere eventuali telefoni cellulari.

Seguire le istruzioni e le norme di sicurezza della stazione di servizio durante il rifornimento.

#### ⚠ Pericolo

Il carburante è infiammabile ed esplosivo. Vietato fumare. Evitare fiamme aperte o scintille.

Se si sente odore di carburante nel veicolo, rivolgersi immediatamente a un'officina per risolvere il problema.

#### Attenzione

In caso di rifornimento con carburante sbagliato, non accendere il quadro.

Il sistema di alimentazione del carburante di questo veicolo richiede un processo di rifornimento per controllare le emissioni evaporative. Per rifornire di carburante il veicolo:

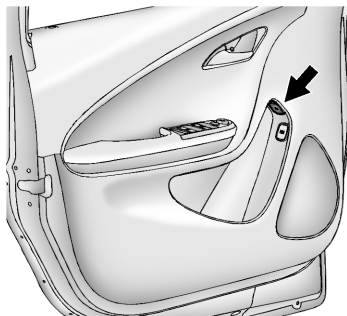

1. Premere il pulsante dello sportellino di rifornimento carburante sulla portiera del conducente per un secondo. Nel Driver Information Centre (DIC) viene visualizzato un messaggio che dice di attendere.

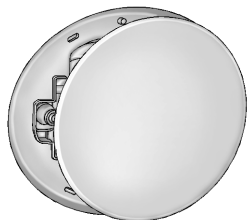

2. Quando nel DIC viene visualizzato un messaggio indicante che il sistema è pronto per essere rifornito di carburante, lo sportellino di rifornimento sul lato passeggero si sbloccherà. Premere verso il retro il bordo dello sportellino di rifornimento e rilasciarlo all'apertura.
3. Ruotare il tappo in senso antiorario per rimuoverlo. Durante il rifornimento, appendere la catena del tappo dal gancio all'interno dello sportellino. Terminare il rifornimento entro 30 minuti da quando si ha spinto il pulsante dello sportellino di rifornimento che si trova sulla portiera del conducente. Se il rifornimento dura più di 30 minuti, premere di nuovo lo sportellino di rifornimento.
4. Dopo il rifornimento, rimontare il tappo ruotandolo in senso orario fino ad udire un clic. Chiudere lo sportellino di rifornimento.

Non riempire fino al bordo o comunque in eccesso il serbatoio e attendere alcuni secondi prima di rimuov-

vere l'ugello della pompa. Ripulire al più presto possibile le superfici verniciate dal carburante.

### Tappo del serbatoio del carburante

Utilizzare esclusivamente tappi originali.

### Consumo di carburante - Emissioni di CO<sub>2</sub>

#### Carburante

- Ciclo urbano: 0,9 l/100 km,
- Ciclo extra-urbano 1,3 l/100 km,
- Ciclo misto: 1,2 l/100 km.

#### CO<sub>2</sub>

- Ciclo urbano: 21 g/km
- Ciclo extra-urbano: 30 g/km
- Ciclo misto: 27 g/km

### Informazioni generali

Per i valori specifici per il proprio veicolo fare riferimento al Certificato di conformità EEC fornito con il veicolo o ad altri documenti di registrazione nazionale.

La determinazione del consumo di carburante è regolata dalla direttiva R (EC) N° 715/2007 (nella rispettiva versione più aggiornata).

Anche la specifica delle emissioni di CO<sub>2</sub> è parte integrante della direttiva.

I valori indicati non garantiscono il reale consumo di carburante di un particolare veicolo. Il consumo di carburante dipende inoltre dallo stile di guida personale e dalle condizioni della strada e del traffico.

Tutti i valori si basano sul modello base UE con equipaggiamento standard.

Il calcolo dei consumi di carburante prende in considerazione il peso in ordine di marcia della vettura, accertato in conformità con le relative disposizioni in materia. La presenza di equipaggiamenti opzionali può cau-

sare consumi di carburante e livelli di emissioni di CO<sub>2</sub> leggermente superiori e una velocità massima inferiore rispetto ai valori indicati.

## Traino

### Informazioni generali

Il veicolo non è progettato né destinato a trainare un rimorchio o un altro veicolo.

## Cura del veicolo

Informazioni generali .....	147
Controlli del veicolo .....	149
Sostituzione delle lampadine .....	156
Impianto elettrico .....	159
Ruote e pneumatici .....	169
Avviamento di emergenza .....	184
Traino .....	189
Cura delle parti esterne e interne .....	189

## Informazioni generali

### Accessori e modifiche alla vettura

Consigliamo l'uso di ricambi e accessori originali e componenti omologati realizzati appositamente per il veicolo in questione. Non possiamo fornire alcuna garanzia sull'affidabilità di altri prodotti, anche se omologati a norma o approvati in altro modo.

Non apportare modifiche all'impianto elettrico, come ad esempio cambiamenti delle centraline elettroniche (chip tuning).

#### Attenzione

Quando si trasporta il veicolo su un treno o su un veicolo per il recupero, i paraschizzi potrebbero subire danni.

## Solleverare il veicolo

### ⚠ Avvertenza

Solleverare il veicolo in maniera inadeguata può causare gravi danni a voi e ad altri o danneggiare il veicolo.

Il veicolo dovrebbe essere sollevato solo da personale specializzato e presso un'officina autorizzata.

Questo veicolo può essere sollevato con un dispositivo di sollevamento o un martinetto per l'assistenza. Non usare nessun altro tipo di martinetto per sollevare il veicolo.

### Sollevamento del veicolo con un dispositivo di sollevamento

Il veicolo può essere sollevato con un dispositivo di sollevamento in quattro punti.

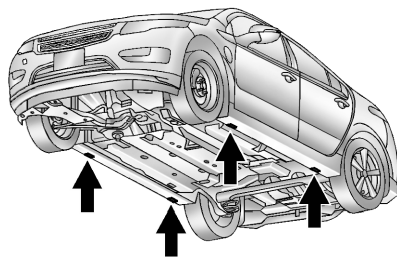

I punti di sollevamento anteriori possono essere raggiunti da qualsiasi lato del veicolo, dietro ai pneumatici anteriori.

I punti di sollevamento posteriori possono essere raggiunti da qualsiasi lato del veicolo, di fronte ai pneumatici posteriori.

### **Sollevamento del veicolo con un martinetto per la manutenzione**

Ci sono quattro punti per sollevare il veicolo con un martinetto per la manutenzione.

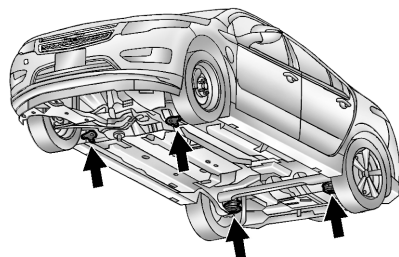

Quando si solleva il veicolo dal retro, posizionare il martinetto direttamente sotto il sedile a molla.

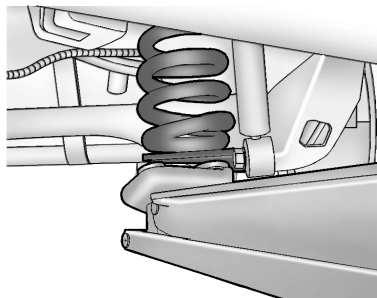

Quando si solleva il veicolo dal davanti, posizionare il martinetto direttamente sotto il supporto dell'intelaiatura di sostegno.

Potrebbe essere necessario l'utilizzo di rampe sotto i pneumatici anteriori per fornire la distanza necessaria per certi martinetti per la manutenzione in questa posizione.

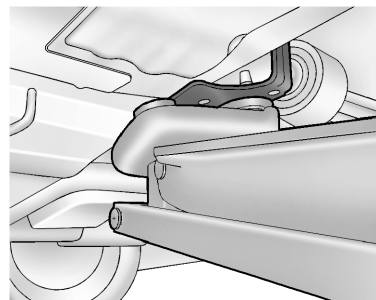

## Controlli del veicolo

### Esecuzione dei lavori

#### **⚠ Pericolo**

Non tentare mai di effettuare la manutenzione da soli su componenti della batteria ad alta tensione. Potreste subire lesioni e il veicolo potrebbe danneggiarsi se cercate di effettuare gli interventi da soli. La manutenzione e la riparazione di questi componenti della batteria ad alta tensione dovrebbero essere effettuati da un tecnico di assistenza addestrato con le adeguate conoscenze e strumenti. L'esposizione all'alta tensione può causare shock, scottature e persino morte. I componenti ad alta tensione nel veicolo possono essere sottoposti ad assistenza solo da tecnici con addestramento speciale.

I componenti ad alta tensione sono identificati da etichette. Non rimuovere, aprire, smontare o modificare tali componenti. Il cavo ad alta tensione o il relativo cablaggio ha una copertura arancio. Non ispezionare, manomettere, tagliare o modificare cavi o cablaggio ad alta tensione.

#### **⚠ Avvertenza**

Eseguire i controlli nel vano motore solo con l'accensione disinserita.

La ventola di raffreddamento può entrare in funzione anche con l'accensione disinserita.

## Cofano

### Apertura

1. Spegner il veicolo prima di aprire il cofano. Se il veicolo è acceso, il motore si avvierà quando il cofano viene aperto.

Modalità di funzionamento elettrico del veicolo ⇨ 115.

2. Tirare la maniglia di sblocco che si trova sotto il quadro strumenti a sinistra del volante.

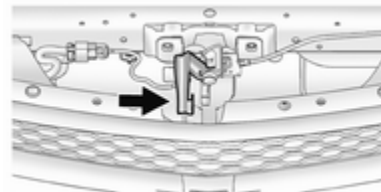

3. Premere il fermo di sicurezza nel vano motore a destra e aprire il cofano.
4. Sbloccare l'astina del cofano dal suo fermo sopra il supporto del radiatore e posizionarla saldamente nel fermo a fessura nel cofano.

### Chiusura

Prima di chiudere il cofano, spingere l'astina del cofano nel suo fermo.

Abbassare il cofano e lasciarlo cadere. Controllare che il cofano sia chiuso.

## Olio motore

Controllare manualmente il livello dell'olio motore a intervalli regolari per prevenire danni al motore. Assicurarsi che sia utilizzato l'olio con le specifiche corrette. Liquidi e lubrificanti raccomandati ⇨ 193.

Il controllo va effettuato con il veicolo su una superficie piana. Il motore deve essere a temperatura di esercizio e deve essere stato spento per almeno 5 minuti.

Estrarre l'astina di livello, pulirla e inserirla fino all'arresto sull'impugnatura, quindi estrarla e controllare il livello dell'olio motore.

Inserire l'astina di livello fino all'arresto sull'impugnatura e ruotarla di mezzo giro.

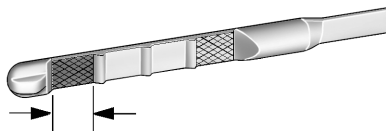

Se il livello dell'olio motore è al di sotto dell'area a reticolo sulla punta dell'astina, rabboccare con olio motore.

Controllare nuovamente il livello.

Consigliamo di utilizzare lo stesso grado di olio motore che è stato rifornito nell'ultima sostituzione.

Il livello dell'olio motore non deve superare l'area a reticolo dell'astina di livello.

### Attenzione

In caso di riempimento eccessivo, scaricare o aspirare l'olio in eccesso.

Capacità ⇨ 201, qualità/viscosità dell'olio motore ⇨ 193.

Inserire correttamente il tappo e serrarlo.

## Sistema di raffreddamento

Il veicolo ha tre diversi sistemi di raffreddamento.

Controllare regolarmente il livello del liquido refrigerante dei rispettivi sistemi di raffreddamento e far riparare la possibile causa della perdita di liquido refrigerante da un'officina.

### Attenzione

Accertarsi di non far mai girare il motore del veicolo con scarso liquido refrigerante.

Un livello di liquido refrigerante troppo basso può causare danni al veicolo.

## Impianto di raffreddamento del motore

Il serbatoio del liquido refrigerante si trova sul lato passeggero del vano motore.

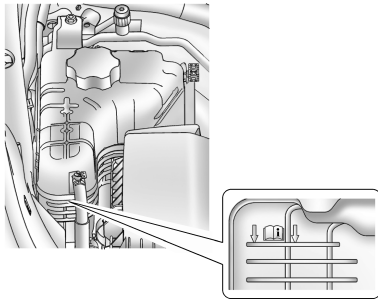

Il liquido di raffreddamento assicura una protezione antigelo fino a circa -28 °C.

### Attenzione

Utilizzare solo antigelo approvato.

Quando il sistema di raffreddamento del motore è freddo, il livello del liquido di raffreddamento dovrebbe essere al di sopra della tacca di riempimento. Rabboccare se il livello è basso.

### ⚠ Avvertenza

Lasciar raffreddare il motore prima di aprire il tappo. Aprire il tappo con cautela, lasciando fuoriuscire lentamente la pressione.

Per il rabbocco usare una miscela 1:1 di liquido refrigerante concentrato approvato e acqua di rubinetto. Chiudere il tappo e serrarlo saldamente.

### Sistema di raffreddamento della batteria ad alta tensione

### ⚠ Pericolo

Il liquido refrigerante della batteria ad alta tensione può essere sottoposto ad assistenza solo da un tecnico qualificato.

Manipolare in modo improprio tali componenti potrebbe causare lesioni gravi o mortali.

Il serbatoio del liquido refrigerante della batteria ad alta tensione si trova sul lato passeggero del vano motore.

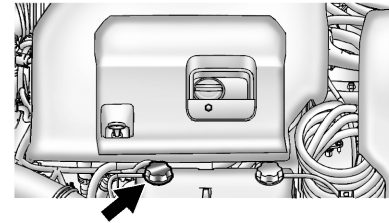

Controllare per verificare se il liquido refrigerante è visibile nel relativo serbatoio della batteria ad alta tensione. Se il liquido refrigerante è visibile, ma il suo livello sotto la linea di riempimento, potrebbe esserci una perdita nell'impianto di raffreddamento.

Il serbatoio del liquido refrigerante della batteria ad alta tensione nel veicolo è riempito con una miscela 1:1 di liquido refrigerante concentrato approvato e acqua deionizzata.



## Impianto di raffreddamento dei moduli di ricarica e dei componenti elettronici

### **⚠ Pericolo**

Il liquido refrigerante dei moduli dei componenti elettronici e del caricatore può essere sottoposto a manutenzione solo da un tecnico qualificato.

Manipolare in modo improprio tali componenti potrebbe causare lesioni gravi o mortali.

I componenti elettronici e i moduli di ricarica vengono raffreddati utilizzando lo stesso circuito di raffreddamento.

Il serbatoio del liquido refrigerante dei componenti elettronici e dei moduli di ricarica sono posizionati sul lato conduttore del vano motore.

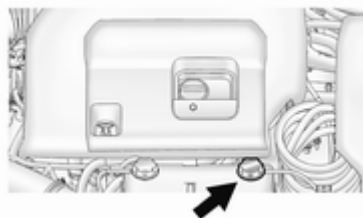

Controllare per vedere se il liquido refrigerante è visibile nel serbatoio del liquido refrigerante dei moduli di ricarica e dei componenti elettronici. Se il liquido refrigerante è visibile, ma il suo livello sotto la linea di riempimento, potrebbe esserci una perdita nell'impianto di raffreddamento.

L'impianto di raffreddamento dei moduli di ricarica e dei componenti elettronici del veicolo è riempito con una miscela 1:1 di liquido refrigerante concentrato approvato e acqua deionizzata.

## Surriscaldamento del motore

Il veicolo è dotato di un indicatore per avvisare in caso di surriscaldamento del motore.

Se si decide di non sollevare il cofano quando appare questo avvertimento, chiedere subito assistenza.

Se si decide di sollevare il cofano, assicurarsi che il veicolo sia parcheggiato su una superficie piana.

Controllare quindi per vedere se le ventole di raffreddamento sono in funzione. Se il motore si sta surriscaldando, le ventole dovrebbero essere in funzione. Se non lo sono, non continuare a utilizzare il veicolo, ma farlo sottoporre a manutenzione.

## Liquido di lavaggio

Un messaggio d'errore apparirà nel Driver Information Centre (DIC) quando il livello del liquido è basso.

Riempire con acqua pulita miscelata con la giusta quantità di liquido di lavaggio contenente antigelo. Per un

rapporto di miscelazione corretto, controllare il contenitore del liquido di lavaggio.

### Attenzione

Solo un liquido di lavaggio con una concentrazione sufficiente di anti-gelo fornisce una protezione alle basse temperature o in caso di calo improvviso delle stesse.

## Freni

Quando lo spessore delle guarnizioni dei freni è minimo, durante la frenata si sente un fischio.

È possibile proseguire il viaggio ma si devono sostituire le guarnizioni dei freni appena possibile.

Dopo il montaggio di nuove guarnizioni dei freni, evitare frenate brusche durante i primi viaggi.

## Liquido dei freni

### ⚠ Avvertenza

Il liquido dei freni è tossico e corrosivo. Evitare il contatto con occhi, pelle, tessuti e superfici verniciate.

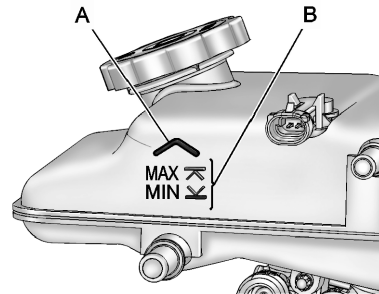

Con il veicolo non in funzione per almeno un minuto, il livello massimo del liquido (A) è nella parte superiore del corpo del serbatoio. Con il veicolo in funzione, il livello del liquido dovrebbe essere negli appropriati limiti d'esercizio (B) tra i segni di MIN e MAX. Se

non lo è, far controllare l'impianto idraulico dei freni per verificare se vi sia una perdita.

Dopo aver effettuato interventi sull'impianto idraulico dei freni assicurarsi che il livello, con il veicolo in funzione, si trovi entro gli appropriati limiti di esercizio (B), tra i segni di MIN e MAX.

Utilizzare esclusivamente liquidi dei freni ad alte prestazioni approvati per il veicolo. Rivolgersi ad un'officina.

Liquido dei freni ⇨ 193.

## Batteria

### ⚠ Pericolo

Solo un tecnico specializzato con le conoscenze e gli strumenti adeguati può ispezionare, testare e sostituire la batteria ad alta tensione.

Chiedere l'assistenza di un'officina se la batteria ad alta tensione ha bisogno di assistenza.

Questo veicolo è dotato di batteria ad alta tensione e di una batteria standard a 12 volt.

Se il veicolo ha un incidente, il sistema di rilevamento potrebbe disattivare l'impianto ad alta tensione. Quando questo avviene, la batteria ad alta tensione viene scollegata e il veicolo non parte. Un messaggio di assistenza verrà visualizzato nel Driver Information Centre (DIC). Prima che il veicolo possa di nuovo essere utilizzato deve essere sottoposto a manutenzione presso un'officina.

Una copertura per il veicolo che può ridurre l'irraggiamento solare sul veicolo aumentare la durata della batteria ad alta tensione è disponibile presso il vostro riparatore autorizzato Opel Ampera.

Il riparatore autorizzato Opel Ampera dispone di informazioni su come riciclare la batteria ad alta tensione.

Tenere il veicolo collegato alla rete elettrica, anche quando completamente carico, per mantenere la temperatura della batteria ad alta ten-

sione pronta per la guida successiva. Questo è importante quando all'esterno le temperature siano estremamente calde o fredde.

Fare riferimento al numero di sostituzione indicato sull'etichetta della batteria originaria quando sia necessaria una nuova batteria a 12 volt. Il veicolo ha una batteria Absorbed Glass Mat (AGM) a 12 volt. Il montaggio di una batteria standard da 12 volt darà come risultato una durata ridotta della batteria a 12 volt. Quando si utilizza un caricabatteria a 12 volt sulla batteria AGM a 12 volt, alcuni caricabatteria dispongono di un'impostazione della batteria AGM. Se presente, utilizzare l'impostazione AGM sul caricabatteria per limitare la tensione di carica a 14,8 volt.



Le batterie non devono essere smaltite con i rifiuti domestici, ma presso gli appositi centri di raccolta e riciclaggio.

## Rimessaggio del veicolo

### **⚠ Avvertenza**

Le batterie contengono acido che può provocare scottature e gas esplosivo. Si possono subire lesioni serie se non si presta particolare attenzione.

Rimuovere il cavo negativo (-) nero della batteria a 12 volt dalla batteria per impedire che la batteria a 12 volt si scarichi o usare un caricabatteria. Inoltre, per evitare potenziali danni alla batteria ad alta tensione, seguire le seguenti fasi consigliate:

- Conservare la batteria ad alta tensione con una carica di 1/2 o inferiore.
- Conservare sempre il veicolo in un ambiente con temperatura compresa tra -10 °C e 30 °C.
- Tenere il veicolo a temperature estreme può causare danni alla batteria ad alta tensione.

Ricordarsi di ricollegare la batteria a 12 volt quando pronti a guidare il veicolo.

## Sostituzione delle spazzole tergicristalli

### Spazzola tergicristalli del parabrezza

Per sostituire la spazzola del tergicristallo del parabrezza.

1. Sollevare il braccio del tergicristallo.

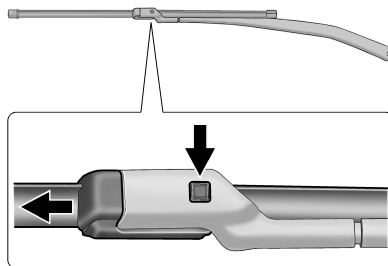

2. Premere il pulsante al centro del connettore del braccio del tergicristallo ed estrarre la spazzola dal connettore.
3. Rimuovere la spazzola.

## Orientamento fari

La direzione dei fari è stata preimpostata e non dovrebbe avere bisogno di ulteriori regolazioni. Quando si guida in paesi con traffico sul lato opposto della strada è necessario regolare i fari.

Se il veicolo è stato danneggiato in un incidente, la direzione dei fari può averne subito delle conseguenze. Se è necessaria la regolazione dei fari, chiedere assistenza ad un'officina.

## Sostituzione delle lampadine

Disinserire l'alimentazione e spegnere l'interruttore in questione o chiudere le portiere.

Afferrare la lampadina nuova solo tenendola per lo zoccolo! Non toccare il vetro della lampadina a mani nude.

Per la sostituzione utilizzare solo lampadine dello stesso tipo di quelle sostituite.

Sostituire le lampadine dei fari dall'interno del vano motore.

## Lampadine alogene

### ⚠ Avvertenza

Le lampadine alogene contengono gas pressurizzato e possono scoppiare se si fanno cadere o si graffiano. Voi od altre persone potreste subire lesioni. Accertarsi di leggere e seguire le istruzioni sulla confezione della lampadina.

## Fari alogeni

### Fari del lato conducente

Per sostituire il faro abbagliante/anabbagliante:

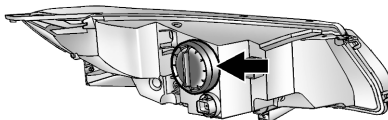

1. Rimuovere la copertura dal retro del gruppo faro ruotandola in senso antiorario.
2. Rimuovere il portalampada dal gruppo faro ruotandolo in senso antiorario.
3. Rimuovere la lampadina dal supporto.
4. Montare la nuova lampadina nel supporto.
5. Montare il portalampada ruotandolo in senso orario.
6. Montare la copertura nel retro del gruppo faro ruotandola in senso orario.

## Fari del lato passeggero

Per sostituire il faro abbagliante/anabbagliante:

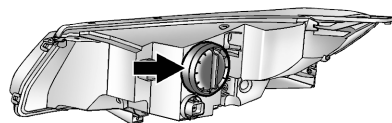

1. Rimuovere la copertura dal retro del gruppo faro ruotandola in senso antiorario.
2. Rimuovere la lampada dal gruppo faro ruotandolo in senso antiorario.
3. Scollegare la lampadina dal connettore del fascio cavi di cablaggio.
4. Montare la nuova lampadina nel gruppo faro ruotandola in senso orario.
5. Ricollegare il connettore fascio cavi di cablaggio.
6. Montare la copertura sul retro del gruppo faro ruotandola in senso orario.

## Luci posteriori

Per la sostituzione delle luci rivolgersi ad un'officina.

## Indicatori di direzione laterali

Per la sostituzione delle lampadine, rivolgersi ad un'officina.

## Luce di retromarcia

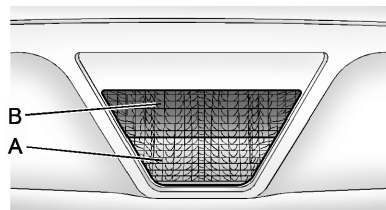

A = Luce di retromarcia  
B = Retronebbia

1. Rimuovere le tre viti interne dal pannello situato sotto la mascherina posteriore.
2. Spingere in alto il pannello per posizionare il portalamпада della luce di retromarcia (A).
3. Ruotare il portalamпада (A) in senso antiorario per rimuoverlo dal gruppo lampadina.
4. Estrarre la lampadina dal portalamпада.
5. Inserire una nuova lampadina nel portalamпада.
6. Rimontare il portalamпада allineando le linguette e ruotarlo in senso orario per bloccarlo in posizione.
7. Sostituire le tre viti interne nel pannello.

## Luci della targa

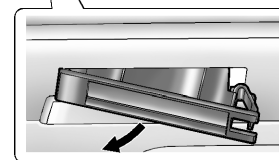
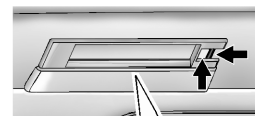

1. Premere la grappa a molla a destra del gruppo luce a sinistra per sbloccare il gruppo luce.
2. Premere il gruppo luce per rimuoverlo dalla mascherina.

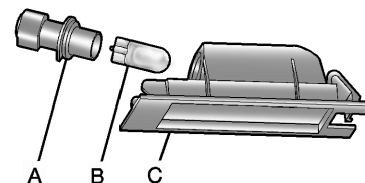

3. Ruotare il portalamпада (A) in senso antiorario per rimuoverlo dal gruppo luci (C).
4. Estrarre la lampadina (B) in senso rettilineo dal portalamпада (A).
5. Spingere la lampadina sostitutiva direttamente nel portalamпада (A) e ruotare il portalamпада (A) in senso orario per montarlo nel gruppo luce (C).
6. Rimontare il gruppo luce (C) nella mascherina inserendo prima il lato sinistro.
7. Premere il lato della graffa a molla in posizione.

## Retronebbia

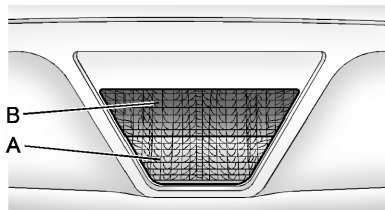

## Gruppo luce di retromarcia / retronebbia - Vista esterna

- A = Luce di retromarcia  
B = Retronebbia

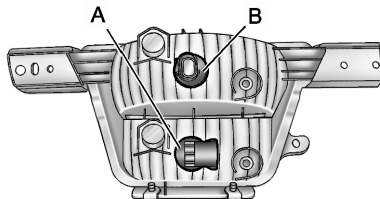

## Gruppo luce di retromarcia / retronebbia - Vista posteriore

1. Rimuovere le tre viti interne dal pannello situato sotto la mascherina posteriore.
2. Spingere in alto il pannello per posizionare il portalamпада del retronebbia (B).
3. Ruotare il portalamпада (B) in senso antiorario per rimuoverlo dal gruppo lampadina.
4. Estrarre la lampadina dal portalamпада.

5. Inserire una nuova lampadina nel portalamпада.
6. Rimontare il portalamпада allineando le linguette e ruotarlo in senso orario per bloccarlo in posizione.
7. Sostituire le tre viti interne nel pannello.

## Impianto elettrico

### Dispositivi ad alta tensione e cablaggio

#### Avvertenza

L'esposizione all'alta tensione può causare shock, scottature e persino morte. I componenti ad alta tensione nel veicolo possono essere sottoposti ad assistenza solo da tecnici con addestramento speciale.

I componenti ad alta tensione sono identificati da etichette. Non rimuovere, aprire, smontare o modificare tali componenti. Il cavo ad alta tensione o il relativo cablaggio ha una copertura arancio. Non ispezionare, manomettere, tagliare o modificare cavi o cablaggio ad alta tensione.

### Sovraccarico dell'impianto elettrico

Il veicolo è dotato di fusibili e interruttori di circuito per impedire un sovraccarico dell'impianto elettrico.

Quando il carico elettrico è troppo pesante, l'interruttore di circuito si apre e si chiude proteggendo il circuito fino a quando la corrente ritorna normale o il problema è risolto. Questo riduce notevolmente la possibilità di sovraccarico del circuito e un eventuale incendio causato da problemi elettrici.

I fusibili e gli interruttori di circuito proteggono i seguenti componenti del veicolo:

- Cablaggio dei fari
- Motorino del tergicristallo
- Alzacristalli elettrici e altri accessori alimentati a corrente

Sostituire un fusibile bruciato con uno nuovo d'identica misura e capacità. Se si verifica un problema su strada e un fusibile deve essere sostituito, si può ottenere in prestito un fusibile di uguale amperaggio. Scegliere una

funzione del veicolo che non debba essere usata e sostituirla al più presto possibile.

### Cablaggio dei fari

Un sovraccarico elettrico potrebbe causare l'accensione e lo spegnimento delle luci che in alcuni casi restano spente. Far controllare subito il cablaggio dei fari se le luci si accendono e spengono o restano spente.

### Tergicristalli

Se il motorino del tergicristalli si surriscalda a causa di forte neve o ghiaccio, i tergicristalli del parabrezza si arresteranno fino a quando il motorino si raffredda e il relativo comando sia disattivato. Dopo la rimozione del blocco, il motorino del tergicristalli si riavvierà quando il comando venga poi spostato nella desiderata posizione di funzionamento.

Sebbene il circuito sia protetto da un eventuale sovraccarico elettrico, il sovraccarico dovuto a forte neve o ghiaccio potrebbe causare danni al leveraggio del tergicristalli.



Rimuovere sempre l'eventuale neve o ghiaccio dal parabrezza prima di usare il tergicristalli. Se il sovraccarico è causato da un problema elettrico e non da neve o ghiaccio, assicurarsi che venga risolto.

## Fusibili

Installare esclusivamente fusibili con le stesse caratteristiche di quelli da sostituire.

All'interno del veicolo vi sono quattro scatole fusibili:

- nel lato anteriore sinistro del vano motore,
- a destra e a sinistra del quadro strumenti,
- dietro un coperchio sul lato sinistro del vano bagagli.

Prima di sostituire un fusibile, spegnere il relativo interruttore e disinserire l'accensione.

Un fusibile bruciato si riconosce dal filamento interrotto. Sostituire il fusibile solo dopo aver eliminato la causa del guasto.

Alcune funzioni sono protette da diversi fusibili.

Alcuni fusibili potrebbero anche non essere associati ad alcuna funzione.

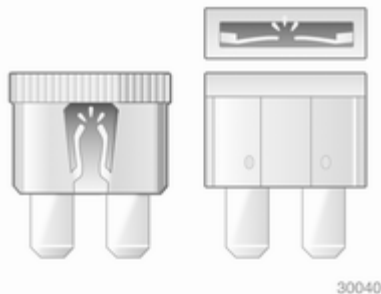

## Estrattore per fusibili

Un estrattore per fusibili si trova nella scatola portafusibili del vano motore.

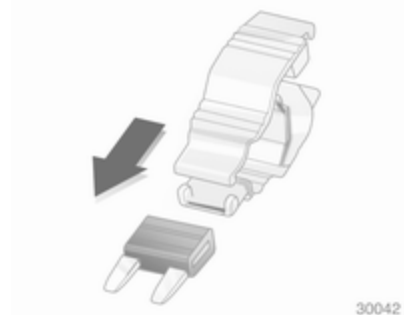

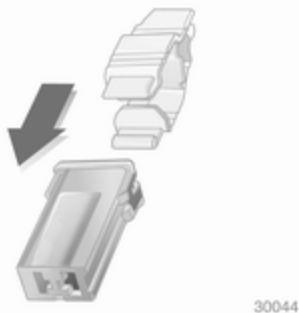
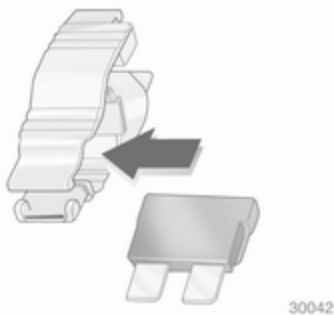

Posizionare l'estrattore per fusibili sulla sommità o sul lato del fusibile, a seconda del tipo, ed estrarre il fusibile.

## Scatola portafusibili nel vano motore

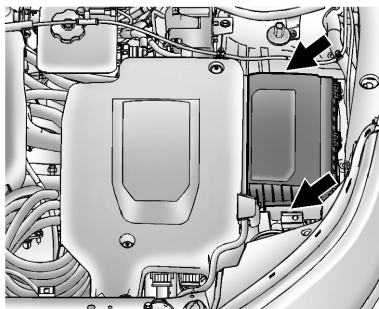

La scatola portafusibili si trova nella parte anteriore sinistra del vano motore.

Per aprire la copertura del quadro portafusibili, premere sui fermi davanti e dietro e ruotare la copertura di lato.



**Fusibili mini Utilizzo**

1	Centralina motore - potenza commutata
2	Emissioni
3	–
4	Bobine di accensione / Iniettori
5	Bloccasterzo
6a	–
6b	–
7	–
8	–
9	Specchietti riscaldati
10	Centralina del climatiz- zatore
11	Modulo trasformatore della trazione - Batteria
12	–

**Fusibili mini Utilizzo**

13	Pompa e valvola del riscaldatore della cabina
14	Antifurto - Allarme
15	Modulo trasformatore della trazione e centralina del cambio - Batteria
17	Centralina del motore - Batteria
22	Faro abbagliante sinistro
24	–
25	–
26	Antifurto - Avvisatore acustico
31	–

**Fusibili mini Utilizzo**

32	Run/Crank - Modulo di rilevamento diagnostico, quadro strumenti, display airbag passeggero, interruttore livello fari, dispositivo antiabba- gliante automatico dentro allo specchietto retrovisore
33	Run/Crank - Centralina integrazione veicolo
34	Centralina integrazione veicolo - Batteria
35	–
36	Pompa liquido refrigerante elettronica
37	Centralina del riscaldatore cabina

**Fusibili mini Utilizzo**

<b>38</b>	Pompa del liquido refrigerante del sistema d'immagazzinaggio dell'energia ricaricabile (batteria ad alta tensione)
<b>39</b>	Centralina del sistema d'immagazzinaggio dell'energia ricaricabile (batteria ad alta tensione)
<b>40</b>	Lavatergicristallo del parabrezza anteriore
<b>41</b>	Faro abbagliante destro
<b>46</b>	–
<b>47</b>	–
<b>49</b>	–

**Fusibili mini Utilizzo**

<b>50</b>	Run/Crank - Videocamera posteriore, centralina accessori, controllo pressione pneumatici, motori di livellamento fari
<b>51</b>	Run/Crank per ABS/ sistema d'immagazzinaggio energia ricaricabile (batteria ad alta tensione)
<b>52</b>	Centralina motore / centralina del cambio - Run/Crank
<b>53</b>	Modulo trasformatore corrente della trazione - Run/Crank
<b>54</b>	Run/Crank - Centralina del sistema di alimentazione del carburante, centralina del climatizzatore, caricabatteria a bordo

**Fusibili scatola**

<b>J</b>	<b>Utilizzo</b>
<b>16</b>	–
<b>18</b>	–
<b>19</b>	Alzacristallo elettrico anteriore
<b>20</b>	–
<b>21</b>	Unità di controllo elettronico del sistema di antibloccaggio
<b>23</b>	Sportellino di ricarica
<b>27</b>	–
<b>28</b>	–
<b>29</b>	–
<b>30</b>	Motore del sistema di antibloccaggio
<b>42</b>	Ventola di raffreddamento destra

Fusibili scatola J	Utilizzo
43	Tergicristalli anteriori
44	Caricatore
45	–
48	Ventola di raffreddamento sinistra

Relè mini	Utilizzo
3	Catena cinematica
4	Specchietti riscaldati
7	–
9	–
11	–
12	–
13	–
14	Run/Crank

Relè micro	Utilizzo
1	–
2	–
6	–
8	–
10	–

Relè ultra-micro	Utilizzo
5	Sportellino di ricarica

Dopo aver sostituito i fusibili difettosi, chiudere la scatola portafusibili e premerli fino allo scatto.

Se il coperchio della scatola portafusibili non è montato correttamente, è possibile che si verifichino malfunzionamenti.

## Scatola portafusibili nel quadro strumenti

### Scatola portafusibili nel quadro strumenti sul lato sinistro

La scatola portafusibili del quadro strumenti si trova sul lato sinistro del quadro strumenti. Per accedere ai fusibili, aprire lo sportellino tirandolo verso l'esterno.

Un estrattore per fusibili si trova nella scatola portafusibili del vano motore.



### Fusibili Utilizzo

- F1** Presa di corrente - Parte superiore del contenitore portaoggetti del cruscotto
- F2** Radio
- F3** Quadro strumenti (guida a sinistra)
- F4** Display Infotainment
- F5** Riscaldamento, ventilazione e aria condizionata/ Interruttori centrali integrati
- F6** Airbag (Modulo diagnostica di rilevamento)
- F7** Connettore di collegamento dati principale sinistro (guida a sinistra), connettore di collegamento dati secondario sinistro (guida a destra)
- F8** Blocco piantone (guida a sinistra)
- F9** Telefono vivavoce

### Fusibili Utilizzo

- F10** Centralina carrozzeria 1/ Impianto elettronico della centralina carrozzeria/ Ingresso remoto/Modalità potenza/Terza luce di arresto centrale/Luci della targa/Luci diurne/Luci di posizione sinistre/Comando relè di apertura del portellone posteriore/ Comando relè pompa lavavetri/Spie interruttore
- F11** Centralina carrozzeria 4/ Faro sinistro
- F12** Ventola (guida a sinistra)
- F13** -
- F14** -
- F15** Presa di corrente (Console pavimento interna/Retro della console pavimento)
- F16** -

**Fusibili Utilizzo**

F17 –

F18 –

**Relè Utilizzo**

**R1** Relè corrente accessoria  
trattenuta per prese elettriche.

R2 –

R3 –

**R4** Chiavistello senza scatto  
(guida a sinistra), blocco per  
bambini (guida a destra)

**Diodi Utilizzo**

DIODO –

Per montare nuovamente lo sportellino, inserire dapprima la linguetta di fondo, quindi premere lo sportellino nella sua posizione originaria.

**Scatola portafusibili nel quadro strumenti sul lato destro**

La scatola portafusibili del quadro strumenti di destra si trova sul lato destro del quadro strumenti. Per accedere ai fusibili, aprire lo sportellino tirandolo verso l'esterno.

Un estrattore per fusibili si trova nella scatola portafusibili del vano motore.



**Fusibili Utilizzo**

<b>F1</b>	Interruttore a volante delle luci di retromarcia
<b>F2</b>	Blocco piantone (guida a destra)
<b>F3</b>	Cruscotto (guida a destra)
<b>F4</b>	Centralina carrozzeria 3/ Faro destro
<b>F5</b>	Centralina carrozzeria 2/ Impianto elettronico centralina carrozzeria/Luci posteriori/Luci diurne/ Blocco dispositivo spostatore/Interruttore luci retromarcia/Luci retronebbia

**Fusibili Utilizzo**

<b>F6</b>	Centralina carrozzeria 5/ Comando relè corrente accessoria trattenuta/ Indicatore di direzione anteriore destro/Indicatore di direzione e luce di arresto posteriore sinistra/Luci di posizione di destra/PRNDL remoto
<b>F7</b>	Centralina carrozzeria 6/ Luci mappa/Luci di cortesia/ Luci di retromarcia
<b>F8</b>	Centralina carrozzeria 7/ Luci di direzione anteriori di sinistra/Luce di direzione e di arresto posteriore destra/Controllo relè blocco di sicurezza per bambini
<b>F9</b>	Centralina della carrozzeria 8/Blocchi

**Fusibili Utilizzo**

<b>F10</b>	Connettore di collegamento dati secondario destro (guida a sinistra), connettore di collegamento dati principale destro (guida a destra)
<b>F11</b>	Sensore d'intrusione e d'in- clinazione
<b>F12</b>	Motorino ventola (guida a sinistra)
<b>F13</b>	–
<b>F14</b>	–
<b>F15</b>	–
<b>F16</b>	–
<b>F17</b>	–
<b>F18</b>	–



### Relè Utilizzo

R1	–
R2	–
R3	–
R4	Chiavistello senza scatto (guida a destra), blocco per bambini (guida a sinistra)

### Diodi Utilizzo

DIODO	–
-------	---

Per montare nuovamente lo sportellino, inserire dapprima la linguetta di fondo, quindi premere lo sportellino nella sua posizione originaria.

### Scatola portafusibili nel vano di carico

La scatola portafusibili si trova sul lato sinistro del vano di carico, dietro ad una copertura. Rimuovere la copertura.

Un estrattore per fusibili si trova nella scatola portafusibili del vano motore.



### Fusibili Utilizzo

F1	–
F2	Centralina dell'impianto di alimentazione del carburante
F3	Modulo di avviamento passivo/ingresso passivo
F4	Sedili riscaldati
F5	Interruttori della portiera del conducente (Specchietto retrovisore esterno/Apertura dello sportellino di carica/ Interruttore del finestrino del conducente)
F6	Carburante (Modulo di controllo perdite evaporatore e valvola diurna)
F7	Ventola di raffreddamento del modulo di alimentazione degli accessori
F8	Amplificatore

**Fusibili Utilizzo**

<b>F9</b>	Trasmissione audio digitale
<b>F10</b>	Controllo tensione regolato/ sistema di ausilio al parcheggio ad ultrasuoni anteriore e posteriore.
<b>F11</b>	Avvisatore acustico
<b>F12</b>	Alzacristalli elettrici posteriori
<b>F13</b>	Freno di stazionamento elettrico
<b>F14</b>	Sbrinatori posteriore (griglia superiore)
<b>F15</b>	–
<b>F16</b>	Apertura del portellone posteriore
<b>F17</b>	–
<b>F18</b>	–

**Relè Utilizzo**

<b>R1</b>	Sbrinatori posteriore (griglia superiore)
<b>R2</b>	Apertura del portellone posteriore
<b>R3</b>	–
<b>R4</b>	–
<b>R5</b>	–
<b>R6</b>	–
<b>R7</b>	Avvisatore acustico
<b>R8</b>	Avvisatore acustico

<b>Diodi</b>	<b>Utilizzo</b>
<b>DIODO</b>	–

**Ruote e pneumatici****Condizioni dei pneumatici e dei cerchi**

Superare gli ostacoli lentamente e, se possibile, ad angolo retto. Passare sopra ostacoli acuminati può danneggiare i pneumatici e i cerchi. Quando si parcheggia, non schiacciare i pneumatici contro il bordo del marciapiede.

Controllare regolarmente i cerchi verificando che non presentino danni. In caso di danni o usura irregolare, rivolgersi ad un'officina.

**Pneumatici****Pneumatici direzionali**

Montare i pneumatici direzionali in modo che il verso di rotolamento corrisponda con la marcia in avanti. Il verso di rotolamento è indicato da un simbolo (ad esempio una freccia) sul fianco.

Montando pneumatici direzionali al contrario, tenere presente quanto segue:

- La guidabilità può risultare compromessa. Far sostituire o riparare quanto prima il pneumatico difettoso.
- Non viaggiare a velocità superiori a 80 km/h.
- Guidare con particolare attenzione su strade con fondo stradale bagnato o innevato.

## Pneumatici invernali

I pneumatici invernali migliorano la sicurezza di guida a temperature inferiori a 7 °C e per questo motivo devono essere utilizzati su tutte le ruote.

I pneumatici della misura 205/60R16 sono consentiti solo come pneumatici invernali.

Non è consentito l'uso di pneumatici di misura 215/55R17 e 225/45R18 come pneumatici invernali.

In conformità con le normative specifiche del Paese, applicare l'adesivo di velocità nel campo visivo del conducente.

## Denominazione dei pneumatici

Ad es. **215/60 R 16 95 H**

**215** = larghezza della sezione, mm

**60** = rapporto di sezione (tra altezza e larghezza), %

**R** = tipo di cintura: radiale

**RF** = tipo: RunFlat

**16** = diametro del cerchio, pollici

**95** = indice di carico, ad es. 95 rappresenta 690 kg

**H** = indice di velocità

Lettere per l'indice di velocità:

**Q** = fino a 160 km/h

**S** = fino a 180 km/h

**T** = fino a 190 km/h

**H** = fino a 210 km/h

**V** = fino a 240 km/h

**W** = fino a 270 km/h

## Pressione dei pneumatici

Sebbene il vostro veicolo abbia un sistema di monitoraggio della pressione dei pneumatici integrato, dovreste controllare la pressione dei pneumatici a freddo almeno ogni 14 giorni e prima di un lungo viaggio.

Svitare il cappuccio coprivalvola.

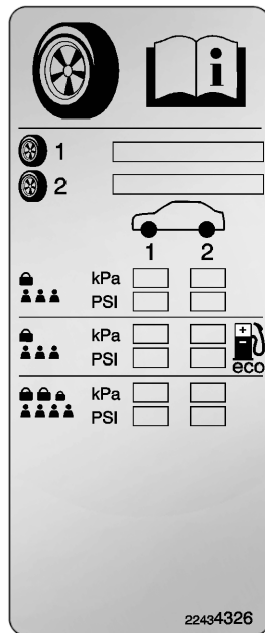

La targhetta con le informazioni su pneumatici e carico sul montante centrale anteriore sinistro indica

i pneumatici originari in dotazione e la corretta pressione di gonfiaggio a freddo.

Oltre a questo: Controllare la pressione dei pneumatici ⇨ 201.

Le pressioni dei pneumatici specificate si riferiscono ai pneumatici freddi, e valgono sia per i pneumatici estivi che per quelli invernali.

La pressione dei pneumatici ECO consente di ottenere il minore consumo di carburante possibile.

Una pressione di gonfiaggio non corretta influisce negativamente su sicurezza, guidabilità del veicolo, comfort e consumo di carburante, oltre ad accelerare il processo di usura dei pneumatici.

### ⚠ Avvertenza

Una pressione troppo bassa può causare un eccessivo riscaldamento dei pneumatici, danni interni con conseguente distacco del battistrada e lo scoppio a velocità elevate.

Se la pressione dei pneumatici deve essere ridotta o aumentata su un veicolo dotato di sistema di monitoraggio pressione pneumatici, disinserire l'accensione.

## Sistema di monitoraggio pressione pneumatici

Il sistema di monitoraggio della pressione dei pneumatici utilizza tecnologia radio e sensori per controllare i livelli di pressione dei pneumatici.

I sensori del sistema di monitoraggio della pressione dei pneumatici controlla la pressione dell'aria nei pneumatici del vostro veicolo e trasmette i valori della pressione dei pneumatici ad un ricevitore posizionato nel veicolo.

Quando la spia indicante pressione bassa dei pneumatici si illumina, dovrete fermarvi e controllare al più presto i pneumatici gonfiandoli alla pressione adeguata. Guidare con pneumatici molto sgonfi ne causa il surriscaldamento e li può danneggiare. Pneumatici sgonfi riducono inoltre l'efficienza del carburante e la

durata dei pneumatici e potrebbero influire sulla manovrabilità e sulla capacità di arresto del veicolo.

Si noti che il sistema di controllo della pressione dei pneumatici non sostituisce un'adeguata manutenzione degli stessi ed è responsabilità del conducente mantenere una corretta pressione dei pneumatici anche se non sono sufficientemente sgonfi da far illuminare la spia indicatrice.

L'indicatore di malfunzionamento del sistema di monitoraggio della pressione dei pneumatici è combinato con la spia indicatrice di bassa pressione degli stessi. Quando il sistema rileva un malfunzionamento, la spia lampeggia per circa un minuto e poi resta continuamente illuminata. Questa sequenza continua ai successivi avviiamenti del veicolo fino a quando è presente il malfunzionamento.

Quando l'indicatore di malfunzionamento è illuminato, il sistema potrebbe non essere in grado di rilevare o segnalare pressione bassa dei pneumatici come previsto. I malfunzionamenti del sistema di monitorag-

gio della pressione dei pneumatici potrebbero presentarsi per diverse ragioni, compreso il montaggio o la sostituzione di pneumatici o ruote alternativi sul veicolo che impediscono il corretto funzionamento del sistema di monitoraggio della pressione dei pneumatici. Controllare sempre la spia di malfunzionamento del sistema di monitoraggio della pressione dei pneumatici dopo aver sostituito uno o più pneumatici o ruote del vostro veicolo per garantire che i pneumatici o le ruote sostitutivi o alternativi consentano al sistema di monitoraggio della pressione dei pneumatici di continuare a funzionare regolarmente.

### **Funzionamento del monitoraggio della pressione dei pneumatici**

Quando viene rilevata una condizione di pressione bassa dei pneumatici,  si illumina.

Se  si illumina, fermarsi al più presto e gonfiare i pneumatici come indicato in questo manuale.

Pressione dei pneumatici ⇨ 201.

Un messaggio per controllare la pressione di un determinato pneumatico viene visualizzato nel Driver Information Centre (DIC).  e il messaggio di avvertimento del DIC si presentano ad ogni ciclo di guida fino a quando i pneumatici vengano gonfiati alla corretta pressione di gonfiaggio. Con il DIC si possono visualizzare i livelli di pressione dei pneumatici.

Spia  ⇨ 69.

DIC ⇨ 71.

 potrebbe accendersi con tempo atmosferico freddo quando il veicolo viene avviato per la prima volta e quindi spegnersi quando il veicolo viene guidato. Questo potrebbe essere un primo segno che la pressione dell'aria si sta abbassando e che devono essere gonfiati alla pressione adeguata.

La targhetta con le informazioni su pneumatici e carico sul montante centrale anteriore sinistro indica i pneumatici originari in dotazione e la corretta pressione di gonfiaggio a freddo.

Oltre a questo: Controllare la pressione dei pneumatici ⇨ 201.

Il sistema di monitoraggio della pressione dei pneumatici può avvisare in caso di pressione bassa nei pneumatici, ma non sostituisce la normale manutenzione degli stessi.

L'uso di kit liquidi di riparazione dei pneumatici disponibili in commercio può compromettere il funzionamento del sistema. È possibile utilizzare kit di riparazione approvati dalla Casa Madre.

### Funzione di soglia adattativa

Il sistema di monitoraggio pressione pneumatici rileva automaticamente se il veicolo viene utilizzato con una pressione dei pneumatici adeguata per un carico fino a 3 persone o a pieno carico.

Se la pressione dei pneumatici deve essere ridotta, disinserire prima l'accensione.

### Processo di accoppiamento dei sensori - Manuale

Ogni sensore del sistema di monitoraggio pressione dei pneumatici ha un codice identificativo unico. Il codice identificativo deve essere abbinato ad una nuova posizione di ruota/pneumatico dopo aver ruotato i pneumatici del veicolo o aver sostituito uno o più sensori. Inoltre, il processo di accoppiamento dei sensori del sistema di monitoraggio dei pneumatici dovrebbe essere effettuato dopo la sostituzione di un pneumatico di scorta con un pneumatico da strada contenente il sensore del sistema di monitoraggio.

(!) e il messaggio DIC dovrebbero disattivarsi al successivo ciclo di guida. I sensori vengono abbinati alle posizioni ruote/pneumatici mediante uno strumento di riprogrammazione del sistema di monitoraggio, nel seguente ordine: pneumatico anteriore sinistro, pneumatico anteriore destro, pneumatico posteriore destro e pneumatico posteriore sinistro. Chiedete assistenza al vostro riparatore auto-

rizzato Opel Ampera o per l'acquisto di uno strumento di riprogrammazione.

Ci vogliono due minuti per accoppiare la prima posizione ruota/pneumatico e cinque minuti in tutto per accoppiare tutte e quattro le posizioni ruote/pneumatici. Se si impiega più tempo, il processo di accoppiamento si arresta e deve essere riavviato.

Seguire il processo di accoppiamento sensori del sistema di monitoraggio della pressione dei pneumatici:

1. Azionare il freno di stazionamento.
2. Accendere il quadro e posizionare il veicolo in **P**.

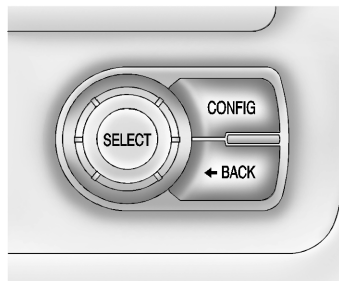

3. Se il display DIC è di piccole dimensioni, premere la manopola **SELECT** per ingrandirlo.
4. Utilizzare la manopola **SELECT** per far scorrere il display della pressione pneumatici.
5. Premere e tenere premuta la manopola **SELECT** per cinque secondi per avviare il processo di accoppiamento dei sensori.  
Viene visualizzato un messaggio che conferma di iniziare il procedimento.
6. Utilizzare la manopola **SELECT** per selezionare **Sì** con la sele-

zione evidenziata e premere la manopola **SELECT** di nuovo per confermare la selezione.

L'avvisatore acustico suona due volte per segnalare che il ricevitore è in modalità di riprogrammazione e un messaggio viene visualizzato sullo schermo DIC.

7. Iniziare con il pneumatico anteriore sinistro.
8. Posizionare lo strumento di riprogrammazione a contatto della fianco laterale del pneumatico, vicino allo stelo della valvola. Quindi premere il pulsante per attivare il sensore del sistema di monitoraggio della pressione dei pneumatici.  
Un avvisatore acustico suona confermando che il codice identificativo del sensore è stato accoppiato a questa posizione della ruota e del pneumatico.
9. Procedere con il pneumatico anteriore destro e ripetere la procedura nella Fase 8.

10. Procedere con il pneumatico posteriore destro e ripetere la procedura nella Fase 8.

11. Procedere con il pneumatico posteriore sinistro e ripetere la procedura nella Fase 8. L'avvisatore acustico suona due volte per indicare che il codice identificativo del sensore è stato accoppiato al pneumatico posteriore sinistro e che il processo di accoppiamento sensori del sistema di monitoraggio pressione dei pneumatici non è più attivo. Il messaggio sullo schermo del display DIC sparisce.

12. Disinserire l'accensione.

13. Impostare il livello di pressione dell'aria raccomandato per tutti e quattro i pneumatici.  
Etichetta d'informazioni su carico e pneumatici ⇨ 170.

Pressione dei pneumatici ⇨ 201.

## Processo di accoppiamento sensori - Funzione di programmazione automatica

Ogni sensore del sistema di monitoraggio pressione dei pneumatici ha un codice identificativo unico. Il codice identificativo deve essere abbinato ad una nuova posizione di ruota/pneumatico dopo aver ruotato i pneumatici del veicolo o aver sostituito uno o più sensori. Inoltre, il processo di accoppiamento dei sensori del sistema di monitoraggio dei pneumatici dovrebbe essere effettuato dopo la sostituzione di un pneumatico di scorta con un pneumatico da strada contenente il sensore del sistema di monitoraggio.

Dopo aver sostituito un pneumatico, il veicolo deve rimanere fermo per circa 20 minuti per consentire al sistema di rifare il ricalcolo. Il seguente processo di riprogrammazione richiede fino a 10 minuti di marcia ad una velocità di almeno 19 km/h. In questo caso può essere visualizzato -- oppure i valori della pressione possono alterarsi nel DIC.

Se durante il processo di riprogrammazione si verificano dei problemi, un messaggio viene visualizzato nel DIC.

### Avviso

Veicoli dotati della funzione di programmazione automatica non consentono l'abbinamento manuale dei sensori.

### Guasto

Il sistema di monitoraggio della pressione dei pneumatici non funzionerà a dovere se mancano o non sono funzionanti uno o più sensori.

Quando il sistema rileva un malfunzionamento, (⚠) lampeggia per circa un minuto e poi resta fisso per il restante ciclo di accensione/spegnimento del veicolo. Viene inoltre visualizzato un messaggio di avvertimento del DIC. (⚠) e il messaggio di avvertimento del DIC sono presenti ad ogni ciclo di accensione/spegnimento del veicolo fino a quando il problema non venga risolto. Alcune delle condizioni che possono causare l'attivazione di questi segnali sono:

- Il processo di accoppiamento sensori del sistema di monitoraggio pressione dei pneumatici è stato avviato ma non completato o non completato con successo dopo la rotazione dei pneumatici. Il messaggio del DIC e (⚠) dovrebbero sparire non appena sia stato eseguito con successo il processo di accoppiamento sensori del sistema.
- Uno o più sensori del sistema di monitoraggio pressione dei pneumatici mancano o sono danneggiati. Il messaggio DIC e (⚠) dovrebbero sparire quando i sensori vengono installati e il processo di accoppiamento sensori viene eseguito con successo. Rivolgersi ad un'officina.
- I pneumatici o le ruote sostitutive non corrispondono ai pneumatici o ruote dell'equipaggiamento originale. Pneumatici e ruote diverse da quelle consigliate potrebbero impedire al sistema di monitoraggio pressione dei pneumatici di funzionare correttamente.



- Il funzionamento di dispositivi elettronici o la vicinanza di strutture che utilizzino frequenze di onde radio simili a quelle del sistema di monitoraggio pressione dei pneumatici potrebbero causare il malfunzionamento dei sensori del sistema.

Se il sistema di monitoraggio pressione dei pneumatici non funziona adeguatamente, non può rilevare o segnalare una condizione di pneumatici sgonfi. Rivolgersi ad un'officina.

## Profondità del battistrada

Controllare con regolarità la profondità del battistrada.

Per motivi di sicurezza i pneumatici vanno sostituiti quando la profondità del battistrada raggiunge i 2-3 mm (4 mm per i pneumatici invernali).



Il raggiungimento del limite legale di profondità minima del battistrada (1,6 mm) è osservabile quando il battistrada è usurato fino a uno degli indicatori di usura del battistrada (TWI). La loro posizione è indicata da contrassegni sul fianco del pneumatico.

Se l'usura è maggiore sui pneumatici anteriori rispetto a quelli posteriori, scambiare periodicamente le ruote anteriori con quelle posteriori. Assicurarsi che tutte le ruote abbiano lo stesso senso di rotazione come prima dello scambio.

I pneumatici invecchiano anche se non vengono usati. Si consiglia di sostituire i pneumatici ogni 6 anni.

## Cambio di misura dei pneumatici e dei cerchi

Se si utilizzano pneumatici di misura diversa rispetto a quelli montati di fabbrica, può essere necessario riprogrammare il tachimetro, la pressione nominale dei pneumatici ed apportare altre modifiche al veicolo.

Assicurarsi che la direzione di rotazione delle ruote è la stessa di prima e secondo le istruzioni del produttore dei pneumatici.

Dopo aver montato pneumatici di misura diversa, far sostituire l'etichetta con la pressione dei pneumatici.

### **⚠ Avvertenza**

L'uso di pneumatici o cerchi non adatti può causare incidenti e invalidare l'omologazione del veicolo.

## Copricerchi

Utilizzare copricerchi e pneumatici approvati dalla Casa Madre per la vettura e conformi a tutti i requisiti relativi alle combinazioni di cerchi e pneumatici.

Se i copricerchi e i pneumatici usati non sono approvati dalla Casa Madre, i pneumatici devono essere senza protezione del bordo.

I copricerchi non devono ostacolare il raffreddamento dei freni.

### ⚠ Avvertenza

L'uso di pneumatici o copricerchi non adatti può causare improvvise perdite di pressione e conseguenti incidenti.

## Catene da neve

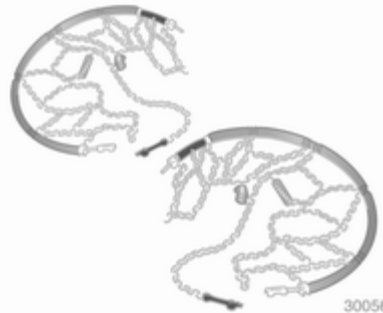

Le catene da neve sono consentite soltanto sulle ruote anteriori.

Utilizzare sempre catene a maglie fini che non aumentino lo spessore del battistrada e dei fianchi interni di oltre 10 mm (inclusa la chiusura della catena).

### ⚠ Avvertenza

Eventuali danni possono causare lo scoppio dei pneumatici.

Le catene da neve sono ammesse solo sui pneumatici di misura 205/60R16.

Le catene da neve non sono ammesse sui pneumatici di misura 215/55R17 e 225/45R18.

## Kit di riparazione dei pneumatici

Questo veicolo è dotato di un kit di riparazione dei pneumatici, di conseguenza non ha ruota di scorta, strumenti e nessun vano dove posizionare un pneumatico. Il kit di riparazione dei pneumatici può essere usato per riparare temporaneamente fori di pneumatici fino a 6 mm nell'area del battistrada del pneumatico. Può anche essere usato per gonfiare un pneumatico sgonfio. Se il pneumatico è stato staccato dalla ruota, ha pareti laterali danneggiate o un foro di grandi dimensioni, è danneggiato troppo gravemente perché il kit di riparazione possa essere efficace.

### ⚠ Avvertenza

Non superare la velocità di 80 km/h.

Non utilizzare per un periodo prolungato.

Sterzo e guidabilità potrebbero risentirne.

Il kit di riparazione dei pneumatici include:

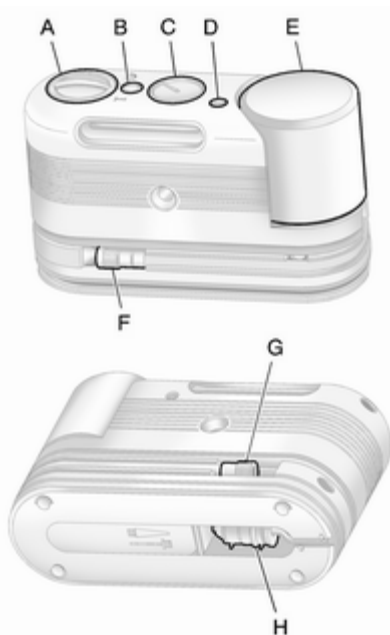

- A** = Interruttore selettore (Sigillante/aria o solo aria)
- B** = Pulsante on/off
- C** = Manometro

- D** = Pulsante di sgonfiaggio
- E** = Contenitore del sigillante per pneumatici
- F** = Sigillante/Tubo flessibile aria (trasparente)
- G** = Tubo flessibile sola aria (nero)
- H** = Spina di alimentazione

In caso di pneumatico sgonfio:  
Muovere la leva del cambio in **P**.

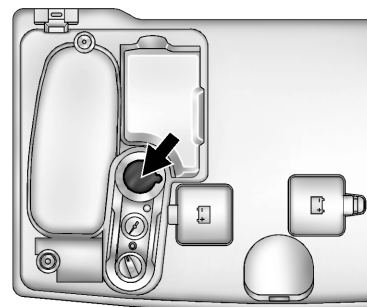

Il kit di riparazione dei pneumatici si trova sotto una copertura nel vano di carico.

**Avviso**

Le caratteristiche di guida del pneumatico riparato sono gravemente compromesse, per cui è necessario sostituire il pneumatico.

Se si avvertono rumori anomali o se il compressore diventa caldo, spegnerlo e attendere almeno 30 minuti.

La valvola di sicurezza incorporata si apre a una pressione di 7 bar.

Prendere nota della data di scadenza del kit. Dopo questa data, la sua capacità di sigillatura non è più garantita. Prestare attenzione alle informazioni sulla conservazione riportate sulla bombola del sigillante.

Sostituire la bombola del sigillante usata. Smaltire la bombola secondo quanto previsto dalle normative vigenti al riguardo.

Il compressore e il sigillante possono essere utilizzati a partire da una temperatura di circa -30 °C.

**Utilizzo del kit di riparazione dei pneumatici per sigillare temporaneamente e gonfiare un pneumatico forato**

Seguire attentamente le istruzioni per un utilizzo corretto.

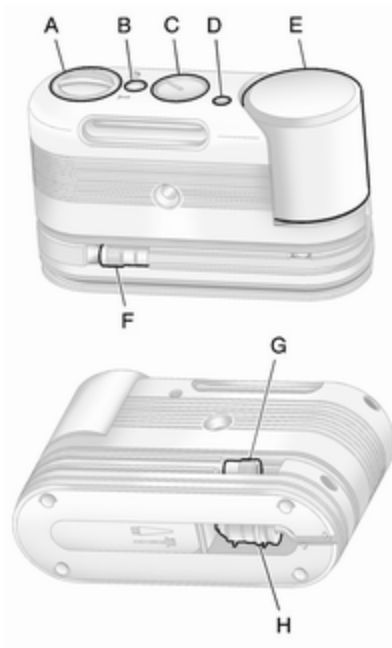

Quando si utilizza il kit di riparazione dei pneumatici quando fa freddo, scaldare il kit in un ambiente riscaldato per cinque minuti. Questo aiuterà a gonfiare il pneumatico più velocemente.

Se un pneumatico si sgonfia, evitare di danneggiare ulteriormente pneumatico e ruota guidando lentamente in un luogo pianeggiante. Accendere i lampeggiatori di emergenza.

Segnalatori di emergenza ⇨ 97.

Non rimuovere oggetti che siano penetrati nel pneumatico.

1. Prelevare il kit di riparazione dei pneumatici dallo scomparto.
2. Togliere il tubo flessibile aria/sigillante **(F)** e la spina di alimentazione **(H)** dalla confezione.
3. Posizionare il kit sul terreno.  
Assicurarsi che lo stelo della valvola del pneumatico sia posizionato vicino al terreno in modo che il tubo flessibile possa raggiungerlo.

4. Rimuovere il tappo dello stelo valvola dal pneumatico sgonfio ruotandolo in senso antiorario.

5. Attaccare il tubo flessibile aria/sigillante **(F)** sullo stelo valvola del pneumatico. Ruotarlo in senso orario fino a quando ben serrato.

6. Attaccare la spina **(H)** nella presa di alimentazione accessoria nel veicolo. Scollegare qualsiasi altro oggetto dalle prese di alimentazione accessorie.

Prese di alimentazione ⇨ 60.

Non schiacciare il cavo di corrente con spina nella portiera o nel finestrino.

7. Avviare il veicolo. Il veicolo deve essere in funzione quando si usa il compressore ad aria.
8. Ruotare il selettore **(A)** in senso antiorario nella posizione del sigillante + aria.
9. Premere il pulsante on/off **(B)** per attivare il kit di riparazione dei pneumatici.

Il compressore inietterà sigillante e aria nel pneumatico.

Il manometro **(C)** mostrerà inizialmente una pressione alta, mentre il compressore spinge il sigillante nel pneumatico. Non appena il sigillante è completamente distribuito nel pneumatico, la pressione calerà rapidamente e ricomincerà ad aumentare quando il pneumatico si gonfierà di sola aria.

10. Gonfiare il pneumatico alla pressione indicata consigliata utilizzando il manometro **(C)**.

Etichetta d'informazioni su carico e pneumatici ⇨ 170.

Pressione dei pneumatici ⇨ 201.

Il manometro **(C)** potrebbe mostrare un valore più alto della pressione effettiva del pneumatico quando il compressore è in azione. Spegnerne il compressore per avere una lettura precisa. Il compressore può essere acceso/spento fino a quando non venga raggiunta la pressione corretta.

**Avviso**

Se la pressione raccomandata non può essere raggiunta dopo circa 25 minuti, il veicolo non dovrebbe essere guidato ulteriormente. Il pneumatico è danneggiato troppo gravemente e il kit di riparazione dei pneumatici non può gonfiare il pneumatico. Rimuovere la spina di alimentazione dalla presa di alimentazione accessoria e svitare il tubo flessibile di gonfiaggio dalla valvola del pneumatico.

11. Premere il pulsante on/off **(B)** per disattivare il kit di riparazione dei pneumatici.

Il pneumatico non è sigillato e continuerà a perdere fino a quando il veicolo verrà guidato e il sigillante distribuito nel pneumatico; pertanto le fasi da 12 a 18 devono essere seguite immediatamente dopo la fase 11.

Attenzione a maneggiare il kit di riparazione dei pneumatici dato che potrebbe essere molto caldo dopo l'uso.

12. Staccare la spina **(H)** dalla presa di alimentazione accessoria nel veicolo.
13. Ruotare il flessibile sigillante/aria **(F)** in senso antiorario per rimuoverlo dallo stelo valvola del pneumatico.
14. Sostituire il tappino dello stelo valvola.
15. Riporre il flessibile sigillante/aria **(F)** e la spina di alimentazione **(H)** nella posizione originaria.

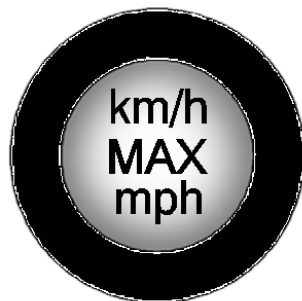

16. Se il pneumatico sgonfio è stato gonfiato alla pressione di gonfiaggio consigliata, rimuovere l'eti-

chetta della velocità massima dal contenitore del sigillante **(E)** e posizionarla in un punto facilmente visibile. Non superare la velocità indicata su questa etichetta fino a quando il pneumatico danneggiato sia riparato o sostituito.

17. Riporre l'apparecchiatura nel vano di stivaggio originario nel veicolo.
18. Guidare immediatamente il veicolo per 8 km per distribuire il sigillante nel pneumatico.
19. Fermarsi in un luogo sicuro e controllare la pressione del pneumatico. Fare riferimento alle fasi da 1 a 11 per usare il kit di riparazione dei pneumatici senza sigillante per gonfiare un pneumatico (non forato).

Se la pressione dei pneumatici è diminuita più di 0,7 bar sotto la pressione di gonfiaggio consigliata, fermare il veicolo. Il pneumatico è danneggiato troppo gravemente e il sigillante non può sigillare il pneumatico.

Se la pressione dei pneumatici non è diminuita più di 0,7 bar dalla pressione di gonfiaggio consigliata, gonfiare il pneumatico alla pressione di gonfiaggio consigliata.

20. Ripulire il sigillante da ruota, pneumatico e veicolo.
21. Smaltire il gruppo contenitore del sigillante usato **(E)** e flessibile sigillante/aria **(F)** presso un concessionario locale o in base alle leggi e alle disposizioni locali.
22. Sostituirlo con un nuovo contenitore disponibile presso un'officina.
23. Dopo aver sigillato temporaneamente un pneumatico usando il kit di riparazione dei pneumatici, portare il veicolo in un'officina entro 161 km di guida per far riparare o sostituire il pneumatico.

### Utilizzo del kit di riparazione dei pneumatici senza sigillante per gonfiare un pneumatico (non forato)

Per usare il compressore ad aria per gonfiare un pneumatico con sola aria e senza sigillante:

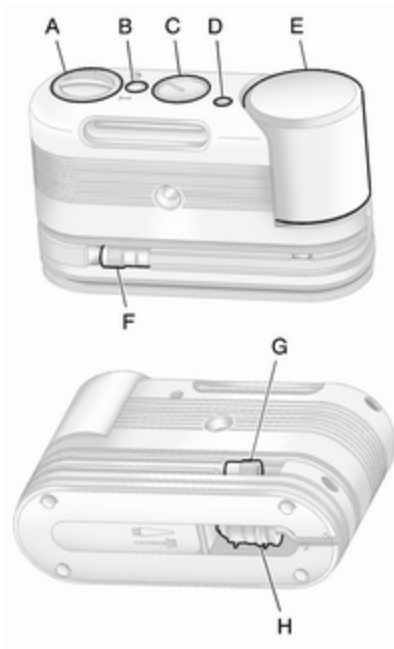

Se un pneumatico si sgonfia, evitare di danneggiare ulteriormente pneumatico e ruota guidando lentamente in un luogo pianeggiante. Accendere i lampeggiatori di emergenza.

Segnalatori di emergenza ⇨ 97.

1. Prelevare il kit di riparazione dei pneumatici dallo scomparto.
2. Togliere il tubo flessibile per sola aria (**G**) e la spina di alimentazione (**H**) dalla confezione.
3. Posizionare il kit sul terreno.  
Assicurarsi che lo stelo della valvola del pneumatico sia posizionato vicino al terreno in modo che il tubo flessibile possa raggiungerlo.
4. Rimuovere il tappo dello stelo valvola dal pneumatico sgonfiando ruotandolo in senso antiorario.
5. Attaccare il flessibile per sola aria (**G**) sullo stelo valvola del pneumatico ruotandolo in senso orario fino a quando sia ben serrato.
6. Attaccare la spina (**H**) nella presa di alimentazione accessoria nel veicolo. Scollegare qualsiasi altro

oggetto dalle prese di alimentazione accessorie.

Prese di alimentazione ⇨ 60.

Non schiacciare il cavo di corrente con spina nella portiera o nel finestrino.

7. Avviare il veicolo. Il veicolo deve essere in funzione quando si usa il compressore ad aria.
8. Ruotare il selettore (**A**) in senso orario nella posizione solo aria.
9. Premere il pulsante on/off (**B**) per azionare il compressore. Il compressore gonfierà il pneumatico con sola aria.
10. Gonfiare il pneumatico alla pressione indicata consigliata utilizzando il manometro (**C**).  
Etichetta d'informazioni su carico e pneumatici ⇨ 170.  
Pressione dei pneumatici ⇨ 201.  
Il manometro (**C**) potrebbe mostrare un valore più alto della pressione effettiva del pneumatico quando il compressore è in azione. Spegnere il compressore

per avere una lettura precisa. Il compressore può essere acceso/spento fino a quando non venga raggiunta la pressione corretta.

Se si gonfia il pneumatico con una pressione superiore a quella raccomandata si può regolare la pressione in eccesso premendo il pulsante di sgonfiaggio (**D**), se presente, fino a quando non si raggiunga il valore di pressione adeguato. Questa opzione è valida solo quando si utilizza il flessibile per sola aria (**G**).

11. Premere il pulsante on/off (**B**) per disattivare il kit di riparazione dei pneumatici.  
Attenzione a maneggiare il kit di riparazione dei pneumatici dato che potrebbe essere molto caldo dopo l'uso.
12. Staccare la spina (**H**) dalla presa di alimentazione accessoria nel veicolo.



13. Scollegare il flessibile per sola aria (G) dallo stelo valvola del pneumatico ruotandolo in senso antiorario e sostituire il tappino dello stelo valvola.
14. Riporre il flessibile per sola aria (G), la spina di alimentazione (H) e il cavo nelle rispettive posizioni originarie.
15. Posizionare l'apparecchiatura nel vano di stivaggio originario all'interno del veicolo.

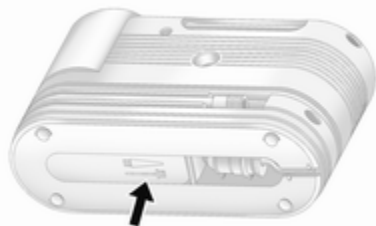

Il kit di riparazione dei pneumatici ha un adattatore per accessori posizionato in un vano sul fondo del suo al-

loggiamiento che può essere usato per gonfiare materassini ad aria, palloni, ecc.

### Rimozione e montaggio del contenitore di sigillante

Per rimuovere il contenitore del sigillante:

1. Rimuovere il tubo flessibile del sigillante dalla confezione.
2. Premere il pulsante di sblocco del contenitore.
3. Tirare verso l'alto e rimuovere il contenitore.
4. Sostituire con un nuovo contenitore che potrete acquistare da un'officina.
5. Premere il nuovo contenitore in posizione.

## Avviamento di emergenza

L'avviamento di emergenza è quando si collegano dei cavi di avviamento tra due veicoli per consentire l'avviamento di uno dei due. Se il veicolo è dotato di una batteria a 12 volt scarica, può essere avviato utilizzando cavi di avviamento in buono stato. Esistono diverse procedure a seconda che sia il veicolo stesso ad avere una batteria scarica oppure un altro veicolo. Leggere le procedure appropriate descritte di seguito.

### **⚠ Pericolo**

La batteria ad alta tensione non può essere messa in funzione con avviamento di emergenza né con un altro veicolo né con un carica-batteria. Potrebbero risultare lesioni personali, morte o danni al veicolo.

**⚠Avvertenza**

L'avviamento di emergenza va eseguito con estrema cautela. Qualsiasi scostamento dalle seguenti istruzioni può causare infortuni o danni derivanti dall'esplosione della batteria e danneggiare i sistemi elettrici di entrambi i veicoli.

**⚠Avvertenza**

Evitare il contatto della batteria con occhi, pelle, tessuti e superfici verniciate. Il liquido contiene acido solforico che può causare lesioni e danni in caso di contatto diretto.

**⚠Avvertenza**

Le ventole elettriche possono mettersi in funzione anche quando il motore non sta girando e possono causare lesioni. Tenere le mani, l'abbigliamento e gli attrezzi distanti dalle ventole elettriche del sottocofano.

**Avviamento di emergenza del veicolo**

Se il veicolo non si avvia, la batteria a 12 volt potrebbe essere scarica. Per avviare il veicolo mediante cavi utilizzare i terminali positivo (+) e negativo (-) remoti del sottocofano.

1. L'altro veicolo utilizzato per l'avvio di emergenza del vostro deve essere dotato di una batteria a 12 volt con un impianto di messa a terra negativo.
2. Parcheggiare entrambi i veicoli abbastanza vicini perché i cavi di avviamento possano raggiungere i terminali positivi (+) e negativi (-) di entrambi i veicoli. I veicoli non devono toccarsi a vicenda. Po-

trebbe causare un collegamento a massa indesiderato che potrebbe danneggiare entrambi gli impianti elettrici dei veicoli.

Posizionare il cambio di entrambi i veicoli in **P** in caso di cambio automatico o di unità di propulsione elettrica. In caso di cambio manuale, posizionare il veicolo in **N** e inserire il freno di stazionamento.

3. Spegnerne il quadro dell'altro veicolo. Spegnerne la radio, tutte le luci e gli accessori che non sono necessari in entrambi i veicoli. Scollegare gli accessori dalle relative prese di corrente. Questo evita scintille e aiuta a preservare batterie e accessori.
4. Posizionare i terminali positivo (+) e negativo (-) sull'altro veicolo.

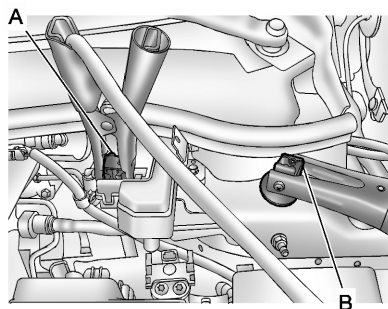

5. Aprire il cofano per posizionare i terminali positivo (+) e negativo (-) sul vostro veicolo. Aprire la copertura di accesso (A) del terminale positivo (+) remoto. Il terminale negativo remoto (B) del veicolo è un perno contrassegnato GND (-) nel vano motore.
6. Controllare che i cavi di avviamento non abbiano un isolante lasso o mancante altrimenti può verificarsi una scossa che potrebbe danneggiare i veicoli.

Prima di collegare i cavi di collegamento, ecco alcune informazioni di base da sapere. Il cavo di avviamento

positivo (+) si collega al terminale della batteria positivo (+) o ad un terminale positivo remoto (+) se disponibile. Il cavo di avviamento negativo (-) si collega al terminale della batteria negativo (-) o ad un terminale negativo remoto (-) se disponibile. Non collegare positivo (+) con negativo (-) o si verificherà un corto che potrebbe danneggiare la batteria e altre parti del veicolo.

### Collegamento dei cavi di avviamento

1. Collegare il cavo di avviamento positivo (+) rosso al terminale (A) positivo (+) remoto del veicolo. Non permettere che l'altra estremità del cavo tocchi il metallo.
2. Collegare l'altra estremità del cavo di avviamento positivo (+) rosso al terminale positivo (+) dell'altro veicolo.
3. Collegare il cavo di avviamento negativo (-) nero al terminale della batteria negativo (-) della batteria dell'altro veicolo. Non permettere che l'altra estremità venga a contatto con qualsiasi cosa fino alla fase successiva.

4. Collegare l'altra estremità del cavo di avviamento negativo (-) nero al terminale negativo (-) remoto del veicolo.
5. Premere il pulsante  $\odot$  per avviare. Questa operazione risveglierà l'impianto elettronico del veicolo. Dopo l'inizializzazione del quadro strumenti, il veicolo userà l'energia proveniente dalla batteria ad alta tensione per caricare la batteria a 12 volt. I cavi di avviamento possono quindi essere scollegati. Se il veicolo non si avvia, rivolgersi a un'officina.

### Scollegamento dei cavi di avviamento

1. Scollegare il cavo di avviamento negativo (-) nero dal veicolo. Non permettere che l'altra estremità del cavo venga a contatto con nulla fino a dopo la fase successiva.
2. Scollegare il cavo di avviamento negativo (-) nero dall'altro veicolo con la batteria funzionante.

3. Scollegare il cavo di avviamento positivo (+) rosso dall'altro veicolo. Non permettere che l'altra estremità del cavo venga a contatto con nulla fino a dopo la fase successiva.
4. Scollegare il cavo di avviamento positivo (+) rosso dal veicolo.
5. Riportare le coperture dei terminali positivo (+) e negativo (-) nelle loro posizioni originarie.

### Avviamento di emergenza di un altro veicolo

Quando si utilizza il veicolo per avviare con cavi un altro veicolo con batteria scarica, i cavi di avviamento vengono collegati direttamente ai terminali positivo (+) e negativo (-) della batteria a 12 volt nel vano di carico posteriore. Non utilizzare i terminali remoti sotto il cofano. Potrebbe causare il sovraccarico di un fusibile nel veicolo.

1. Controllare l'altro veicolo. Deve avere una batteria a 12 volt con un sistema di messa a terra negativo.

2. Parcheggiare entrambi i veicoli abbastanza vicini perché i cavi di avviamento possano raggiungere i terminali positivi (+) e negativi (-) di entrambi i veicoli. I veicoli non devono toccarsi a vicenda. Potrebbe causare un collegamento a massa indesiderato che potrebbe danneggiare entrambi gli impianti elettrici dei veicoli.

Posizionare il cambio di entrambi i veicoli in **P** in caso di cambio automatico o di unità di propulsione elettrica. In caso di cambio manuale, posizionare il veicolo in **N** e inserire il freno di stazionamento.

3. Spegnerne entrambi i veicoli. Spegnerne la radio, tutte le luci e gli accessori che non sono necessari in entrambi i veicoli. Scollegare gli accessori dalle relative prese di corrente. Questo evita scintille e aiuta a preservare batterie e accessori.
4. Posizionare i terminali positivo (+) e negativo (-) sul veicolo con la batteria scarica.

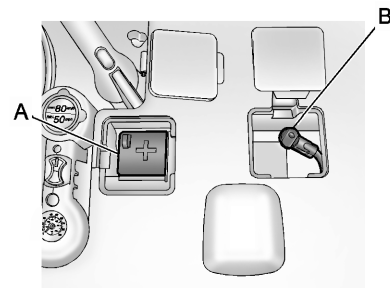

5. Posizionare i terminali della batteria positivo (+) e negativo (-) sul veicolo. La copertura di accesso si trova sotto la copertura di accesso del vano di carico nell'area di carico posteriore. Aprire la copertura di accesso alla copertura (A) del terminale positivo (+) e la copertura (B) del terminale negativo (-).
6. Controllare che i cavi di avviamento non abbiano un isolante lasso o mancante altrimenti può verificarsi una scossa che potrebbe danneggiare i veicoli.

Prima di collegare i cavi di collegamento, ecco alcune informazioni di base da sapere. Il cavo di avviamento positivo (+) si collega al terminale della batteria positivo (+) o ad un terminale positivo remoto (+) se disponibile. Il cavo di avviamento negativo (-) si collega al terminale negativo (-) remoto se disponibile, o ad una parte metallica del motore che sia pesante e non verniciata o ad una massa solida del motore del veicolo con la batteria scarica.

Non collegare positivo (+) con negativo (-) o si verificherà un corto che potrebbe danneggiare la batteria o altre parti del veicolo. Non collegare il cavo negativo (-) al terminale negativo (-) della batteria scarica perché potrebbe provocare scintille.

### Collegamento dei cavi di avviamento

1. Collegare il cavo di collegamento positivo (+) rosso al terminale positivo (+) dell'altro veicolo con la batteria scarica. Usare un termi-

nale positivo (+) remoto se disponibile. Non permettere che l'altra estremità tocchi il metallo.

2. Collegare l'altra estremità del cavo di avviamento positivo (+) rosso al terminale della batteria positivo (+) del veicolo.
3. Collegare il cavo di avviamento negativo (-) nero al terminale della batteria negativo (-) della batteria del veicolo. Non permettere che l'altra estremità venga a contatto con qualsiasi cosa fino alla fase successiva.
4. Effettuare il collegamento finale ad un componente del motore metallico non verniciato e pesante o al terminale negativo (-) remoto dell'altro veicolo con la batteria scarica.
5. Premere  $\phi$  per avviare il veicolo. Questa operazione risveglierà l'impianto elettronico del veicolo. Il motore partirà solo se è necessario.

6. Tentare di avviare l'altro veicolo con batteria scarica. Se non si avvia dopo alcuni tentativi, probabilmente ha bisogno di manutenzione.

### Scollegamento dei cavi di avviamento

1. Scollegare il cavo di avviamento negativo (-) nero dall'altro veicolo con batteria scarica. Non permettere che l'altra estremità del cavo venga a contatto con nulla fino a dopo la fase successiva.
2. Scollegare il cavo di avviamento negativo (-) nero dal veicolo.
3. Scollegare il cavo di avviamento positivo (+) rosso dal veicolo. Non permettere che l'altra estremità del cavo venga a contatto con nulla fino a dopo la fase successiva.
4. Scollegare il cavo di avviamento positivo (+) rosso dall'altro veicolo.
5. Riportare le coperture dei terminali positivo (+) e negativo (-) nelle loro posizioni originarie.

## Traino

### Traino del veicolo

#### Attenzione

Trainare in modo improprio un veicolo disabilitato potrebbe causare danni al veicolo. Il veicolo disabilitato dovrebbe essere trainato solamente da un rimorchio per auto con pianale.

Far trainare il veicolo da tecnici specializzati.

### Traino di un altro veicolo

Il veicolo non è progettato né destinato a trainare un rimorchio o un altro veicolo.

## Cura delle parti esterne e interne

### Cura delle parti esterne

#### Serrature

Le serrature vengono lubrificate in fabbrica con grasso per serrature di alta qualità. Utilizzare prodotti per togliere il ghiaccio solo in caso di assoluta necessità, in quanto le loro proprietà sgrassanti influiscono negativamente sulla funzionalità delle serrature. Dopo aver utilizzato un prodotto di questo tipo, rivolgersi ad un'officina per ingrassare nuovamente le serrature.

#### Lavaggio

La vernice del veicolo è esposta a fattori ambientali che la possono danneggiare. Si consiglia pertanto di lavare e incerare il veicolo con regolarità. Quando si usano gli autolavaggi automatici, selezionare un programma che comprenda anche la ceratura.

Gli escrementi degli uccelli, gli insetti morti, le resine degli alberi, il polline e simili devono essere immediatamente eliminati, in quanto contengono sostanze aggressive che possono danneggiare la vernice.

All'autolavaggio, rispettare le istruzioni del costruttore dell'autolavaggio stesso. Spegnerne tergicristalli e tergilunotto. Rimuovere l'antenna e accessori esterni quali portapacchi e così via.

Se si lava il veicolo a mano, assicurarsi di risciacquare con cura anche la parte interna dei passaruota.

Pulire anche i bordi e le rientranze delle portiere aperte e del cofano, nonché le zone che questi ricoprono.

Far ingrassare le cerniere di tutte le portiere in officina.

Non pulire il vano motore con getti di vapore o di acqua ad alta pressione.

Risciacquare abbondantemente il veicolo e asciugare con un panno di pelle scamosciata, che deve essere risciacquato frequentemente. Utilizzare panni di pelle scamosciata

diversi per la carrozzeria e i cristalli: residui di cera sui cristalli possono ostacolare la visibilità.

Non usare oggetti rigidi per rimuovere le macchie di catrame. A tale scopo utilizzare un prodotto in spray per rimuovere il catrame dalle superfici verniciate.

### Luci esterne

Le coperture di protezione dei fari e di altre luci sono di plastica. Non utilizzare agenti abrasivi o caustici, non utilizzare raschietti per il ghiaccio e non pulirle a secco.

### Lucidatura e applicazione della cera

Applicare regolarmente la cera alla vettura (almeno quando l'acqua non forma più le gocce). In caso contrario, la vernice si secca.

La lucidatura è necessaria solo se la vernice è diventata opaca o se presenta accumuli di materiale solido.

Il lucidante per carrozzeria al silicone forma una pellicola protettiva che non richiede l'applicazione della cera.

Non trattare con cera o con agenti lucidanti le parti in plastica della carrozzeria.

### Finestrini e spazzole dei tergicristalli

Utilizzare un panno morbido privo di pelucchi o una pelle scamosciata assieme a un detergente per vetri e a un prodotto per la rimozione degli insetti.

Quando si pulisce il lunotto, fare attenzione a non danneggiare la resistenza interna.

Per la rimozione meccanica del ghiaccio, utilizzare un apposito raschietto dal bordo affilato. Premere con forza il raschietto sui cristalli in modo da rimuovere anche lo sporco che altrimenti potrebbe graffiare il vetro.

Se le spazzole dei tergicristalli lasciano segni sul parabrezza o sul lunotto, pulirli con un panno morbido e detergente per vetri.

### Ruote e pneumatici

Non utilizzare getti d'acqua ad alta pressione.

Pulire i cerchi con un apposito detergente a pH neutro.

I cerchi sono verniciati e possono essere trattati con gli stessi prodotti usati per la carrozzeria.

### Danni alla vernice

Riparare i danni di piccola entità alla verniciatura con una penna per ritocchi prima che si formi la ruggine. In caso di danni di maggiore entità o in presenza di ruggine, rivolgersi ad un'officina.

### Sottoscocca

Alcune parti del sottoscocca del veicolo hanno un rivestimento protettivo, mentre altre zone critiche sono dotate di un rivestimento in cera protettiva a lunga durata.

Controllare il sottoscocca dopo ogni lavaggio e far applicare la cera, se necessario.

Bitume e materiali in gomma possono danneggiare il rivestimento in PVC. Per gli interventi al sottoscocca rivolgersi ad un'officina.

Prima e dopo l'inverno lavare il sottoscocca e far controllare lo strato protettivo di cera.

## Deflettore aria anteriore

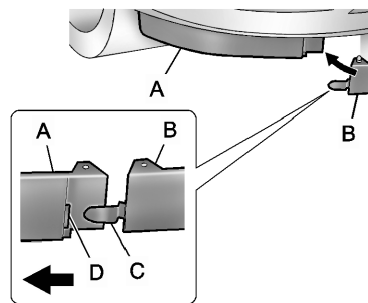

- A = Deflettore aria esterno
- B = Deflettore aria interno
- C = Linguetta
- D = Fessura

Il deflettore dell'aria anteriore consente all'aria di scorrere meglio sotto il veicolo. Se il deflettore dell'aria anteriore dovesse staccarsi, inserire la linguetta (C) nella fessura (D). Ripetere per l'altro lato.

## Cura dell'abitacolo

### Abitacolo e rivestimenti

Per la pulizia degli interni del veicolo, incluso il cruscotto e le pannellature, usare solamente un panno asciutto o un detergente per interni.

Pulire i rivestimenti in pelle con acqua e un panno morbido. In caso di sporco intenso utilizzare prodotti per la pulizia di articoli in pelle.

Per la pulizia del quadro strumenti, utilizzare solo un panno morbido e umido.

Pulire i tessuti con un aspirapolvere e una spazzola. Per rimuovere le macchie utilizzare un detergente per tappezzeria.

Pulire le cinture di sicurezza con acqua tiepida o detergente per interni.

### Attenzione

Chiudere le chiusure Velcro degli indumenti in quanto, se aperte, possono danneggiare la tappezzeria.

Lo stesso vale per indumenti con accessori taglienti come chiusure lampo, cinghie o jeans con borchie.

### Parti in plastica e gomma

Le parti in plastica e gomma possono essere pulite con gli stessi detergenti usati per la carrozzeria. Se necessario utilizzare un detergente per interni. Non utilizzare altri prodotti e soprattutto evitare solventi o benzina. Non utilizzare getti d'acqua ad alta pressione.



## Manutenzione

Informazioni generali .....	192
Liquidi, lubrificanti e componenti raccomandati .....	193

## Informazioni generali

### Informazioni sulla manutenzione

Per garantire il funzionamento sicuro e la massima efficienza del veicolo, è di vitale importanza che tutti gli interventi di manutenzione previsti vengano eseguiti secondo gli intervalli e i tempi specificati.

Il piano di manutenzione dettagliato e aggiornato per questo veicolo è disponibile in officina.

### Intervalli di manutenzione

La manutenzione del veicolo è richiesta ogni 30.000 km oppure ogni anno, a seconda di quale evento si verifica per primo, a meno che non sia diversamente specificato nel display di manutenzione.

### Convalida

La convalida degli interventi effettuati viene registrata nel Libretto di manutenzione e garanzia, dove vengono

riportati la data e il chilometraggio, completi di timbro e firma dell'officina che ha eseguito l'intervento.

Assicurarsi che il Libretto di manutenzione e garanzia sia compilato correttamente, in quanto ai fini delle richieste in garanzia o a titolo di correttezza è essenziale che si possa dimostrare che gli interventi sono stati eseguiti regolarmente. Questo rappresenta anche un vantaggio al momento della vendita del veicolo.

### Intervallo di manutenzione con durata residua dell'olio motore

L'intervallo di manutenzione si basa su vari parametri, a seconda dell'uso.

Un messaggio nel Driver Information Centre (DIC) vi informa su quando cambiare l'olio motore.

Driver Information Centre (DIC) ⇨ 71.

Messaggi del veicolo ⇨ 87.

## Liquidi, lubrificanti e componenti raccomandati

### Liquidi e lubrificanti raccomandati

Utilizzare solo prodotti che sono stati testati e approvati. Eventuali danni risultanti dall'uso di materiali non approvati non sono coperti dalla garanzia.

#### Avvertenza

I materiali di consumo sono pericolosi e potrebbero essere tossici. Manipolare con attenzione. Prestare attenzione alle informazioni riportate sulle confezioni.

### Olio motore

L'olio motore viene identificato in base alla sua qualità e alla sua viscosità. La qualità è più importante della viscosità come criterio per la scelta dell'olio motore da usare. La qualità dell'olio assicura, ad esempio, la pu-

lizia del motore, la protezione dall'usura e il controllo dell'invecchiamento dell'olio, mentre il grado di viscosità fornisce informazioni sulla densità dell'olio in un intervallo di temperature.

Dexos è una nuovissima qualità d'olio motore che assicura una protezione ottimale dei motori a benzina e diesel. Nel caso non fosse disponibile, utilizzare oli motore della qualità specificata. Le raccomandazioni relative ai motori a benzina valgono anche per i motori alimentati a Gas Naturale Compresso (GNC o CNG), Gas di Petrolio Liquefatto (GPL) ed Etanolo (E85).

Selezionare l'olio motore adatto in base alla qualità e alla temperatura ambiente minima ⇨ 195.

### Rabbocco dell'olio motore

È possibile mescolare oli di diversi produttori e marchi a condizione che si rispettino i criteri dell'olio motore specificato (qualità e viscosità).

È vietato l'uso di oli motore con ACEA A1 soltanto o solo A5, in quanto possono causare danni al motore a lungo termine in certe condizioni di esercizio.

Selezionare l'olio motore adatto in base alla qualità e alla temperatura ambiente minima ⇨ 195.

### Altri additivi dell'olio motore

L'uso di altri additivi dell'olio motore potrebbe causare danni e invalidare la garanzia.

### Viscosità dell'olio motore

Il grado di viscosità SAE fornisce informazioni sulla densità dell'olio.

L'olio multigrado è indicato da due cifre, ad esempio SAE 5W-30. La prima cifra, seguita da una W, indica la viscosità alle basse temperature, mentre la seconda cifra mostra la viscosità alle alte temperature.

Scegliere la classificazione di viscosità adeguata a seconda della temperatura ambiente minima ⇨ 195.

Tutti i gradi di viscosità consigliati sono adatti alle alte temperature.

### Liquido di raffreddamento e antigelo

Utilizzare solo liquido refrigerante antigelo a lunga durata del tipo senza silicati (LLC) approvato per il veicolo: Consultare un'officina.

L'impianto viene riempito in fabbrica con liquido di raffreddamento ideato per un'eccellente protezione dalla corrosione e per la protezione antigelo fino a circa -28 °C. Questa concentrazione deve essere mantenuta tutto l'anno. L'uso di altri additivi del liquido di raffreddamento che servono a fornire una maggiore protezione anticorrosione o una tenuta contro le perdite minori può causare problemi di funzionamento. Si declina ogni responsabilità per eventuali conseguenze dell'uso di altri additivi del liquido di raffreddamento.

### Liquido dei freni

Utilizzare esclusivamente liquidi dei freni ad alte prestazioni approvati per il veicolo. Rivolgersi ad un'officina.

Con il tempo, il liquido dei freni assorbe umidità, e questo riduce l'efficacia dei freni. Il liquido dei freni dovrà pertanto essere sostituito all'intervallo specificato.

Il liquido dei freni deve essere conservato in un contenitore sigillato per evitare che assorba acqua.

Assicurarsi che il liquido dei freni non subisca contaminazioni.

## Dati tecnici

Identificazione del veicolo .....	195
Dati del veicolo .....	196

### Identificazione del veicolo

#### Numero di telaio (VIN)



Il numero di telaio (VIN) si trova nell'angolo anteriore sinistro del quadro strumenti. E' visibile attraverso il parabrezza.



Il numero di telaio si trova nel certificato del veicolo, nelle etichette relative ai componenti di assistenza e nei certificati di titolo e registrazione.

### Identificazione del motore

L'ottavo carattere del numero di telaio è il codice motore. Questo codice identifica il motore del veicolo, le specifiche e i pezzi di ricambio.

### Etichetta identificativa dei componenti di assistenza

L'etichetta si trova nella portiera di stivaggio del carico posteriore destra e ha le seguenti informazioni:

- Numero di telaio (VIN)
- Nome del modello
- Informazioni sulla vernice
- Opzioni di produzione ed apparecchiatura speciale

Non rimuovere questa etichetta dal veicolo.

## Dati del veicolo

### Liquidi e lubrificanti raccomandati

#### Piano di manutenzione europeo

##### Qualità dell'olio motore richiesta

Qualità dell'olio motore	Tutti i paesi europei (tranne Bielorussia, Moldavia, Russia, Serbia, Turchia)		Solo Israele	
	Motori a benzina (compreso CNG, GPL, E85)	Motori diesel	Motori a benzina (compreso CNG, GPL, E85)	Motori diesel
<b>dexos 1</b>	–	–	✓	–
<b>dexos 2</b>	✓	✓	–	✓

In caso la qualità dexos non sia disponibile si può usare massimo 1 litro di olio motore di qualità ACEA C3 una volta tra ogni cambio d'olio.

##### Viscosità dell'olio motore

Tutti i paesi europei e Israele (tranne Bielorussia, Moldavia, Russia, Serbia, Turchia)	
Temperatura ambiente	Motori a benzina e diesel
fino a -25 °C	SAE 5W-30 o SAE 5W-40
oltre -25 °C	SAE 0W-30 o SAE 0W-40

## Piano di manutenzione internazionale

### Qualità dell'olio motore richiesta

Qualità dell'olio motore	Tutti i paesi extraeuropei tranne Israele		(Solo Bielorussia, Moldavia, Russia, Serbia, Turchia)	
	Motori a benzina (compreso CNG, GPL, E85)	Motori diesel	Motori a benzina (compreso CNG, GPL, E85)	Motori diesel
<b>dexos 1</b>	✓	–	–	–
<b>dexos 2</b>	–	✓	✓	✓

In caso la qualità dexos non sia disponibile si potranno utilizzare le qualità di olio elencate in seguito:

Qualità dell'olio motore	Tutti i paesi extraeuropei tranne Israele		(Solo Bielorussia, Moldavia, Russia, Serbia, Turchia)	
	Motori a benzina (compreso CNG, GPL, E85)	Motori diesel	Motori a benzina (compreso CNG, GPL, E85)	Motori diesel
GM-LL-A-025	✓	–	✓	–
GM-LL-B-025	–	✓	–	✓

Qualità dell'olio motore	Tutti i paesi extraeuropei tranne Israele		(Solo Bielorussia, Moldavia, Russia, Serbia, Turchia)	
	Motori a benzina (compreso CNG, GPL, E85)	Motori diesel	Motori a benzina (compreso CNG, GPL, E85)	Motori diesel
ACEA A3/B3	✓	–	✓	–
ACEA A3/B4	✓	✓	✓	✓
ACEA C3	✓	✓	✓	✓
API SM	✓	–	✓	–
API SN	✓	–	✓	–

**Viscosità dell'olio motore**

**Tutti i paesi extraeuropei (tranne Israele),  
(compresa Bielorussia, Moldavia, Russia, Serbia, Turchia)**

Temperatura ambiente	Motori a benzina e diesel
fino a -25 °C	SAE 5W-30 o SAE 5W-40
oltre -25 °C	SAE 0W-30 o SAE 0W-40

## Dati del motore

Motore	Benzina A14XFL	Motore elettrico
Numero cilindri	4	–
Cilindrata [cm <sup>3</sup> ]	1398	–
Potenza (Motore/Motore elettrico) [kW]	63	111
a giri/min.	4800	5000
Coppia [Nm]	126	370
a giri/min.	4250	250-2800
Tipo di carburante	Benzina	–
Numero di ottano RON		
consigliato	<b>95</b>	–
possibile	98	–



**Prestazioni****Motore a benzina A14XFL****Motore elettrico**

---

Velocità massima <sup>1)</sup> [km/h]	161 km/h
---------------------------------------	----------

---

**Peso del veicolo**

Peso in ordine di marcia [kg]	1735
-------------------------------	------

---

**Dimensioni del veicolo**

Lunghezza [mm]	4498
----------------	------

---

Larghezza [mm]	1787
----------------	------

---

Altezza senza carico [mm]	1439
---------------------------	------

---

Passo [mm]	2685
------------	------

---

<sup>1)</sup> La velocità massima indicata può essere raggiunta al valore di massa a vuoto (senza conducente) più un carico utile di 200 kg. Eventuali equipaggiamenti opzionali possono ridurre la velocità massima specificata.

## Capacità

### Olio motore

<b>Motore</b>	<b>A14XFL</b>
incluso filtro [l]	3,5
Tra MIN e MAX [l]	1

### Serbatoio del carburante

Benzina, capacità nominale [l]	35,2
--------------------------------	------

## Pressione dei pneumatici

Pneumatici	Comfort max. 3 persone		ECO con max. 3 persone		A pieno carico	
	Ant.	Post.	Ant.	Post.	Ant.	Post.
	[kPa/bar] ([psi])	[kPa/bar] ([psi])	[kPa/bar] ([psi])	[kPa/bar] ([psi])	[kPa/bar] ([psi])	[kPa/bar] ([psi])
215/55 R17,	240/2,4 (35)	240/2,4 (35)	270/2,7 (39)	270/2,7 (39)	250/2,5 (36)	290/2,9 (42)
225/45 R18 <sup>2)</sup>	260/2,6 (38)	260/2,6 (38)	280/2,8 (41)	280/2,8 (41)	270/2,7 (39)	310/2,4 (45)
205/60 R16 <sup>3)</sup>	260/2,6 (38)	260/2,6 (38)	280/2,8 (41)	280/2,8 (41)	270/2,7 (39)	310/2,4 (45)

<sup>2)</sup> Variante rinforzata (XL).

<sup>3)</sup> Ammessi solo come pneumatici invernali.

## Informazioni per il cliente

Informazioni per il cliente .....	202
Registrazione dei dati del veicolo e privacy .....	203

## Informazioni per il cliente

### Rete di assistenza

#### Informazioni open-source

Questo veicolo è dotato di software open-source, compreso senza limitazione il software distribuito e/o modificato in base alla Licenza Pubblica Generale GNU, versione 2, giugno 1991 e alla licenza pubblica generale GNU, versione 2.1, febbraio 1999.

Consultare [www.oss.gm.com](http://www.oss.gm.com) per ulteriori informazioni e per scaricare i materiali correlati, compresi tuttavia senza limitazione i materiali citati in precedenza relativi a licenze e software.

## Uffici di assistenza alla clientela

### Manutenzione My Ampera - numeri telefonici di contatto per il manuale d'uso

Il nostro obiettivo è farvi vivere un'esperienza straordinaria.

Nella remota eventualità che abbiate un problema, il vostro concessionario autorizzato sarà più che lieto di assistervi.

In alternativa la nostra linea di assistenza telefonica **My Ampera** può fornire supporto ulteriore nel coordinamento dell'assistenza su strada o rispondendo a qualsiasi domanda relativa al veicolo:

- **Austria:**  
0800 301024
- **Belgio:**  
0800 58115
- **Repubblica Ceca:**  
800 701018

- **Danimarca:**  
804 04 933
  - **Finlandia:**  
0800 523 109
  - **Francia:**  
0805 980004
  - **Germania:**  
0800 2022011
  - **Grecia:**  
00800 331 52 963
  - **Ungheria:**  
0680204997
  - **Irlanda:**  
1800 812 450
  - **Italia:**  
800089741
  - **Lussemburgo:**  
800 40004
  - **Paesi Bassi:**  
0800 020 5915
  - **Norvegia:**  
800 62072
- **Polonia:**  
00800 331 1407
  - **Romania:**  
0800 801020
  - **Slovacchia:**  
800 116 981
  - **Spagna:**  
900 900 428
  - **Svezia:**  
020 120 3022
  - **Svizzera:**  
0800 455565
  - **Regno Unito:**  
0800 0260275

## Registrazione dei dati del veicolo e privacy

### Sistemi di registrazione dei dati di eventi

Il veicolo ha vari sistemi sofisticati che controllano e verificano molti dati del veicolo. È possibile che alcuni dati siano salvati durante il funzionamento regolare per facilitare la riparazione di malfunzionamenti rilevati; altri dati vengono salvati solo in caso di incidente o quasi incidente dai moduli dei sistemi del proprio veicolo dotati di funzione di registrazione dati evento, quale la centralina airbag.

I sistemi possono registrare dati diagnostici relativi alla condizione del veicolo (ad es. il livello dell'olio o il chilometraggio del veicolo) e informazioni relative alle modalità di funzionamento (ad es. la velocità del motore, l'applicazione dei freni e l'utilizzo della cintura di sicurezza).

Per leggere questi dati è necessario disporre di dispositivi speciali e avere accesso al veicolo. Alcuni dati

diagnostici sono inviati elettronicamente al sistema globale Opel durante la revisione del veicolo in officina affinché la cronologia di manutenzione del veicolo possa essere documentata. Ciò consente all'officina di offrire una manutenzione e una riparazione efficienti, personalizzate per il proprio veicolo, ogni volta che lo si riporta all'officina.

La Casa Madre non accederà alle informazioni sul comportamento del conducente relative a un incidente e non le condividerà con terzi ad eccezione dei casi seguenti:

- con il consenso del proprietario del veicolo o, in caso di leasing, di chi lo ha acquistato in leasing
- deve rispondere a una richiesta ufficiale della polizia o di un altro organo statale competente
- quale parte della difesa a favore della Casa Madre in caso di azioni legali contro la stessa
- viene richiesto dalla legge

Inoltre, il costruttore può utilizzare i dati diagnostici raccolti o ricevuti:

- per esigenze di ricerca del costruttore stesso
- per renderli disponibili per esigenze di ricerca laddove sia garantita la riservatezza e sia dimostrata l'esigenza effettiva
- per condividere i dati riepilogativi non collegati a un veicolo specifico con altre organizzazioni a scopo di ricerca

## Identificazione frequenza radio (RFID)

La tecnologia RFID viene utilizzata in alcuni veicoli per funzioni come il monitoraggio della pressione dei pneumatici e la sicurezza dell'impianto di accensione. Viene utilizzata anche assieme a dispositivi come telecomandi per la chiusura e l'apertura delle portiere e l'avvio, e a trasmettitori a bordo del veicolo per l'apertura delle porte dei garage. La tecnologia RFID nei veicoli Opel non utilizza né registra dati personali o collegamenti ad altri sistemi Opel che contengono informazioni personali.



## Indice analitico

<b>A</b>			
Abbaglianti .....	70, 97	Car Pass .....	19
Accessori e modifiche alla vettura .....	147	Cassetto portaoggetti .....	53
Airbag e pretensionatori delle cinture di sicurezza .....	65	Catene da neve .....	177
Alette parasole .....	33	Cavo di carica.....	140
Allarme di sicurezza pedoni.....	59	Chiavi .....	19
Allarme sicurezza pedoni.....	14	Chiusura centralizzata .....	23
Alzacristalli elettrici .....	30	Cintura di sicurezza .....	8
Antiabbagliamento automatico ...	30	Cintura di sicurezza a tre punti di ancoraggio .....	40
Avviamento .....	16	Cinture di sicurezza .....	39
Avviamento di emergenza .....	184	Climatizzatore .....	15
Avviamento e arresto del veicolo.....	113	Cofano .....	149
Avvio a distanza.....	19	Comandi al volante .....	58
Avvisatore acustico .....	13, 59	Consumo di carburante - Emissioni di CO <sub>2</sub> .....	145
Avvisatore ottico .....	97	Contachilometri .....	61
		Contachilometri parziale .....	61
<b>B</b>		Controllo automatico dei fari .....	96
Batteria .....	153	Controllo automatico della velocità di crociera .....	70, 129
Bocchette dell'aria .....	107	Controllo delle luci del quadro strumenti .....	99
		Controllo del veicolo .....	110
<b>C</b>		Controllo elettronico della stabilità.....	127
Cambio di misura dei pneumatici e dei cerchi .....	176	Controllo elettronico della stabilità disinserito.....	68
Capacità .....	201		
Carburante per motori a benzina .....	144		
Carica.....	136		

Controllo elettronico della stabilità e Sistema di controllo della trazione.....	68
Copertura del vano di carico .....	55
Copricerchi .....	177
Copririfari appannati .....	99
Cura dell'abitacolo .....	191
Cura delle parti esterne .....	189

**D**

Dati del motore .....	199
Dati tecnici del veicolo .....	3
Denominazione dei pneumatici .	170
Dimensioni del veicolo .....	200
Disattivazione degli airbag ....	45, 66
Display del quadro strumenti.....	73
Display di manutenzione .....	62
Dispositivi ad alta tensione e cablaggio .....	159
Dispositivo elettronico di bloccaggio motore .....	29, 70
Dispositivo salvacarica della batteria .....	101
Driver Information Centre.....	71

**E**

Esecuzione dei lavori .....	149
Etichetta d'informazioni su carico e pneumatici.....	170
Etichetta identificativa dei componenti di assistenza.....	195

**F**

Fari alogeni .....	156
Filtro antipolline .....	108
Forma convessa .....	29
Frenata rigenerante.....	125
Freni.....	153
Freno di stazionamento.....	123
Freno di stazionamento elettrico. .	67
Funzionamento.....	115, 121
Fusibili .....	160

**G**

Gamma totale veicolo.....	62
Gas di scarico del motore .....	121
Guasto al freno di stazionamento elettrico.....	67
Guidare in economia.....	109

**I**

Identificazione frequenza radio (RFID).....	204
Illuminazione all'entrata .....	100
Illuminazione esterna .....	12

Impianto di allarme antifurto .....	27
Impianto frenante .....	67
Indicatore batteria.....	62
Indicatore del livello carburante ...	61
Indicatore di direzione .....	65
Indicatore di efficacia di guida.....	62
Indicatori di direzione laterali .....	157
Informazioni generali .....	146
Informazioni sul carico .....	56
Informazioni sulla manutenzione .....	192
Interruttore dei fari .....	96
Introduzione .....	3

**K**

Kit di pronto soccorso .....	56
Kit di riparazione dei pneumatici .....	177

**L**

Lampadine alogene.....	156
Liquidi e lubrificanti raccomandati .....	193, 196
Liquido dei freni .....	153, 193
Liquido di lavaggio .....	152
Liquido di raffreddamento.....	150
Liquido di raffreddamento e antigelo.....	193
Livello carburante minimo .....	70
Luce di retromarcia .....	157



Luci della targa .....	157
Luci di lettura .....	99
Luci di parcheggio .....	98
Luci di retromarcia .....	98
Luci esterne .....	70
Luci in uscita .....	100
Luci plafoniera .....	99
Luci posteriori .....	157
Lunotto termico .....	32

**M**

Manutenzione .....	108, 192
Messaggi del veicolo .....	87
Modalità di funzionamento elettrico del veicolo.....	17
Modalità di guida.....	116
Modalità di manutenzione.....	118
Modalità di sospensione.....	68
Modalità elettrica.....	115
Modalità gamma estesa.....	115
Modalità montagna.....	68
Modalità Sport .....	68

**N**

Numero di telaio (VIN) .....	195
------------------------------	-----

**O**

Olio motore .....	150, 193, 196
Orientamento fari.....	155
Orologio.....	60

**P**

Panoramica del quadro strumenti .....	10
Parcheggio .....	18, 114
Pericoli e avvertimenti .....	4
Personalizzazione del veicolo .....	87
Peso del veicolo .....	200
Pneumatici .....	169
Pneumatici invernali .....	170
Poggiatesta .....	34
Portiera aperta .....	70
Posizione dei sedili .....	35
Posizioni di montaggio dei sistemi di sicurezza per bambini .....	49
Potenza trattenuta disattivata.....	112
Presa dell'aria .....	108
Prese di corrente .....	60
Pressione dei pneumatici ..	170, 201
Pressione dell'olio motore .....	69
Prestazioni .....	200
Profondità del battistrada .....	176

**R**

Regolazione degli specchietti .....	9
Regolazione dei poggiatesta .....	8
Regolazione dei sedili .....	7, 36
Regolazione della profondità delle luci .....	97

Regolazione del volante .....	9, 58
Regolazione elettrica .....	29
Requisiti elettrici.....	143
Rete di assistenza.....	202
Retronebbia .....	70, 98, 158
Rifornimento .....	144
Ripiegamento .....	30
Riscaldamento .....	37
Rodaggio di un veicolo nuovo ..	111
Ruote e pneumatici .....	169

**S**

Sbloccaggio del veicolo .....	6
Scatola portafusibili nel quadro strumenti .....	164
Scatola portafusibili nel vano di carico .....	168
Scatola portafusibili nel vano motore .....	161
Segnalatori di emergenza .....	97
Segnalazione di cintura di sicurezza non allacciata .....	65
Segnali di svolta e di cambio della corsia di marcia .....	98
Sicure per bambini .....	25
Simboli .....	4
Sistema airbag .....	43
Sistema airbag a tendina .....	44
Sistema airbag frontale .....	43
Sistema airbag ginocchio.....	45

Sistema airbag laterale .....	44
Sistema di antibloccaggio .....	123
Sistema di antibloccaggio (ABS) .	68
Sistema di ausilio al parcheggio ad ultrasuoni.....	131
Sistema di bloccaggio antifurto ...	27
Sistema di climatizzazione automatico .....	102
Sistema di controllo della trazione .....	126
Sistema di controllo della trazione disinserito.....	69
Sistema di monitoraggio pressione pneumatici.....	69, 171
Sistema di raffreddamento.....	150
Sistema di ricarica .....	66
Sistema Open&Start .....	22
Sistemi di registrazione dei dati di eventi.....	203
Sistemi di sicurezza ISOFIX per bambini .....	52
Sistemi di sicurezza per bambini .	47
Sistemi di sicurezza Top Tether per bambini .....	52
Sistemi tergilavacrystalli .....	14
Sollevare il veicolo.....	147
Sostituzione della batteria.....	19
Sostituzione delle lampadine .....	156

Sostituzione delle spazzole tergicristalli .....	155
Sovraccarico dell'impianto elettrico .....	159
Specchietti termici .....	30
Spia MIL .....	66
Spie.....	63
Stato di carica.....	139
Superamento carica programmata.....	138
Surriscaldamento del motore.....	152

## T

Tachimetro .....	61
Tasto di azionamento.....	111
Telecomando .....	19
Temperatura del liquido di raffreddamento del motore .....	69
Tergilavacrystalli .....	59
Traino.....	146
Traino del veicolo .....	189
Traino di un altro veicolo .....	189
Triangolo d'emergenza .....	56

## U

Uffici di assistenza alla clientela.	202
Unità di propulsione elettrica.....	15
Uso del presente manuale .....	3

## V

Vani portaoggetti del cruscotto.....	53
Vano di carico .....	25, 54
Vano portaoggetti console pavimento.....	54
Vano portaoggetti nel pannello portiera.....	53
Veicolo pronto.....	70
Videocamera posteriore .....	133
Visualizzatore a colori Info.....	74

